

MANUALE DEL PROPRIETARIO OWNER MANUAL



Alessandro Marchi

320 TR

Hypart

Unit A-C 25/F., Seabright Plaza N° 9-23 Shell street North
Point



CE



ATTENZIONE:

IL MANUALE DEVE SEMPRE ESSERE TENUTO A BORDO.

**Il Manuale e tutti i suoi allegati vanno conservati con cura,
In caso di vendita, il Manuale e tutti i suoi allegati devono essere
consegnati al nuovo Proprietario.**

ATTENTION:

THE MANUAL SHOULD ALWAYS BE KEEP ABOARD.

**THE MANUAL AND ALL ITS ENCLOSURES SHOULD BE STORED CAREFULLY,
IF THE CRAFT IS RESOLD, THE MANUAL AND ALL ITS ENCLOSURES MUST BE
HANDLED OVER THE NEW OWNER.**

- INTRODUZIONE -

✓ <u>INTRODUZIONE :</u>	Pag. 4 - A -
✓ <u>NORME E GRADI DI PERICOLOSITA'.</u>	Pag. 5 - A -
✓ <u>CAPITOLO 1 :</u> Certificazione CE	Pag. 6 - A -
✓ <u>CAPITOLO 2 :</u> Istruzioni per il gonfiaggio.	Pag. 11 - A -
✓ <u>CAPITOLO 3 :</u> Norme di sicurezza	Pag. 12 - A -
✓ <u>CAPITOLO 4 :</u> Consigli sulla gestione del R.I.B.	Pag. 20 - A -
✓ <u>CAPITOLO 5 :</u> Elementi di conduzione del R.I.B.	Pag. 27 - A -
✓ <u>CAPITOLO 6 :</u> Istruzioni per la pulizia	Pag. 34 - A -
✓ <u>CAPITOLO 7 :</u> Schemi Impianti	Pag. 37 - A -
✓ <u>CAPITOLO 8 :</u> Garanzia	Pag. 44 - A -
✓ <u>VERBALE DI GARANZIA.</u>	allegato - B -
Ricevuta di garanzia (4 copie)	Pag. 1 - B -
Verbale di consegna (4 copie)	Pag. 5 - B -
Dichiarazione consegna manuale (4 copie)	Pag. 9 - B -
✓ <u>DICHIARAZIONE SCRITTA DI CONFORMITÀ.</u>	allegato - C -
Dati cantiere	Pag. 1 - C -
Dichiarazione di conformità	Pag. 2 - C -
Elenco norme (allegato 1)	Pag. 3 - C -
Caratteristiche battello (allegato 2)	Pag. 4 - C -
Norma EN ISO 6185	Pag. 5 - C -

- INDEX -

✓ <u>INTRODUCTION :</u>	Pag. 4 - A -
✓ <u>REGULATIONS AND DANGER LEVELS.</u>	Pag. 5 - A -
✓ <u>SECTION 1:</u> EC Certification and Main Features.	Pag. 6 - A -
✓ <u>SECTION 2:</u> Instructions for Inflating.	Pag. 11 - A -
✓ <u>SECTION 3:</u> Safety Regulations.	Pag. 12 - A -
✓ <u>SECTION 4:</u> How to Manage The Boat.	Pag. 20 - A -
✓ <u>SECTION 5:</u> Indications on Sailing The Boat.	Pag. 27 - A -
✓ <u>SECTION 6:</u> Instructions for Cleaning, Repairing and Laying-up.	Pag. 34 - A -
✓ <u>SECTION 7:</u> Plant Diagrams	Pag. 37 - A -
✓ <u>SECTION 8:</u> Warranty.	Pag. 44 - A -
✓ <u>WARRANTY STATEMENT.</u>	allegato - B -
Warranty card (4 copy)	Pag. 1 - B -
Delivery declaration (4 copy)	Pag. 5 - B -
Manual delivery declaration (4copy)	Pag. 9 - B -
✓ <u>WRITTEN CONFORMITY DECLARATION.</u>	allegato - C -
Shipyard details	Pag. 1 - C -
Conformity declaration	Pag. 2 - C -
Reference regulations (allegato 1)	Pag. 3 - C -
Boat details (allegato 2)	Pag. 4 - C -
reference regulations EN ISO 6185	Pag. 5 - C -

Il Cantiere vi ringrazia per la scelta fatta acquistando un Battello della:

320 TR

Certi che la Vs. scelta è garantita da un prodotto di qualità che sarà all'altezza delle Vs. esigenze.

Il Ns. battello è stato costruito rispettando la normativa Europea e secondo la tradizione del Cantiere, sia nella progettazione che nel suo allestimento.

Inoltre il battello: 320 TR è progettato in modo da garantire la galleggiabilità, e parziale navigazione, anche con i tubolari sgonfi o danneggiati, perché unisce la qualità delle Imbarcazioni ai vantaggi dei Battelli Pneumatici.

Questo Manuale è stato compilato per aiutarVi a condurre e gestire il Vs. Battello con sicurezza.

Contiene informazioni sull'imbarcazione, gli Impianti, le apparecchiature fornite e installate, ed il loro funzionamento e manutenzione.

Prima di usare la Vs. imbarcazione, Vi preghiamo di leggerlo attentamente per acquistarne familiarità con la stessa.

Se questa è la prima Imbarcazione oppure se state passando ad un tipo di Imbarcazione che non conoscete, per Vs. comodità e sicurezza, assicurateVi di aver acquisito esperienza di gestione ed esercizio prima di assumerne il comando.

Il Vs. Rivenditore o la federazione nazionale velica o Yacht club saranno lieti di darvi suggerimenti sulle scuole nautiche locali o su istruttori competenti.

- INTRODUCTION -

The manufacturer thanks you for your preference in purchasing this model of :

320 TR

Rest assured that your choice is supported by the quality of this product, which will undoubtedly meet your requirements. Our boat was built in compliance with European Regulations for both design and assembly, which is the Manufacturer's standard.

Moreover the 320 TR was designed to ensure its buoyancy, and partial navigation, even if the tubes are deflated or damaged, since it combines boat quality with inflatable dinghy advantages.

This manual was written to help you sail safely and enjoy your dinghy. It contains information regarding the boat, its plants and apparatus supplied and installed, with functioning and maintenance. Before using your boat please read this manual carefully in order to become acquainted with it.

If this is your first boat or if you are moving on to a type of boat that you are not familiar with, for your comfort and safety, ensure that you have acquired handling experience and practice before taking command.

Your retailer or the National Sailing Federation or Yacht Club will be pleased to give you suggestions on local nauti

schools or expert instructors.

- NORME E GRADI DI PERICOLOSITA' -

- Norme di riferimento:

- Pr EN ISO/FDIS 10240 : 2003
Norma relativa alla stesura del Manuale del Proprietario.
- EN ISO 11192 : 2000
Norma relativa alla definizione delle simbologie ISO da applicare agli schemi/impianti

- Norme di riferimento:

Il Manuale contiene degli avvisi, evidenziati come questi che seguono, i quali riportano istruzioni relative alla sicurezza o al rispetto dell'ambiente.

Leggeteli e **NON TRASCURATELI MAI.**

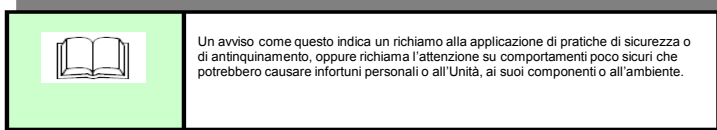
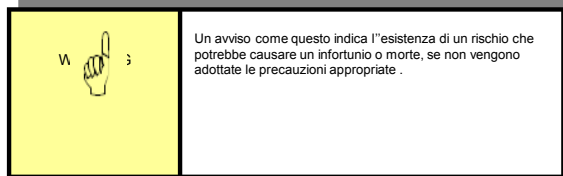
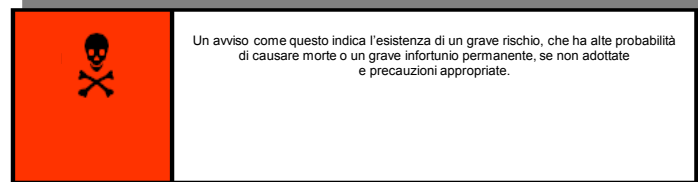

- REGULATIONS AND DANGER LEVELS -

- Reference Regulations:

- ISO 10240 Regulation relative to Owner Manual texts.
- ISO 8999 and ISO 11192 Regulations relative to the definition of ISO pictograms to be applied on diagrams/plants.

- Danger Levels:

The manual contains notes, identified as shown below, which contain instructions relative to safety or to environmental health.

Read and **DO NOT NEGLECT TO APPLY THEM.**

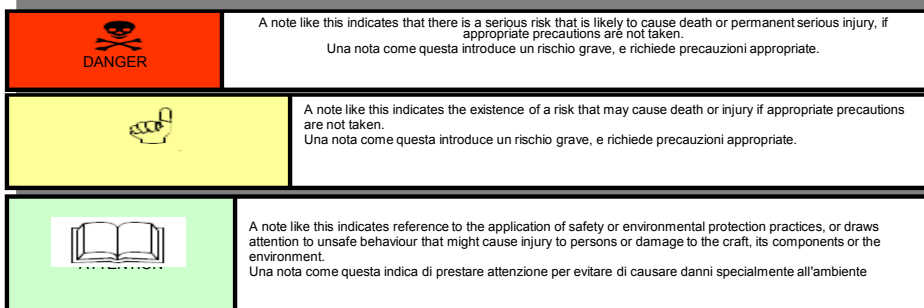

- CAPITOLO 1 - SECTION 1 -

(certificazione CE e principali caratteristiche) (CE Certification and Main Features)

Il marchio CE indica che l'Imbarcazione Pneumatica è costruita in accordo alla "Direttiva Europea 94/25 CE- Emend. 2003/44 CE" inerente alle Imbarcazioni da Diporto.

The EC marking indicates that the inflatable craft was built in compliance with the "European Directive 94/25 CE" applied to pleasure craft.

Forza Force	Denomination	Denominazione	Nodi Knots	Km/h	m/sec	State of the sea and wave height, in metres.	Stato del mare ed altezza max onde, in mt	
0	Calm	Calma	<1	<1	0-0.2	Calm	Calmo	0
1	Light air	Bava di vento	1-3	1-5	0.3-1.5			
2	Light breeze	Brezza leggera	4-6	6-11	1.6-3.3	Almost calm	Quasi calmo	0,2
3	Gentle breeze	Brezza tesa	7-10	12-19	3.4-5.4			
4	Moderate breeze	Vento moderato	11-16	20-28	5.5-7.9	Small waves	Poco mosso	0,5
5	Strong breeze	Vento teso	17-21	29-38	8.0-10.7	Large waves	Mosso	1,25
6	Fresh wind	Vento fresco	22-27	39-49	10.8-13.8			2,0
7	Strong wind	Vento forte	28-33	50-61	13.9-17.1	Very large waves	Molto mosso	2,5
8	Gale	Burrasca	34-40	62-74	17.2-20.7	Rough sea	Agitato	4
9	Strong gale	Burrasca forte	41-47	75-88	20.8-24.4	Very rough sea	Molto agitato	6
10	Storm	Tempesta	48-55	89-102	24.5-28.4	Heavy	Grosso	9
11	Violent storm	Tempesta violenta	56-63	103-117	28.5-32.6	Very heavy	Molto grosso	14
12	Hurricane	Tempesta suprema	64 & over	118 & over	32.7 & over	Stormy	Tempestoso	14 & over

- RAMMENTIAMO:

CAT.PROG. "A" = SENZA LIMITE.
CAT.PROG. "B" = VENTO FORZA 8 ONDE FINO A 4 METRI

CAT.PROG. "C" = VENTO FORZA 6 ONDE FINO A 2 METRI
CAT. PROG. "D"=VENTO FORZA 4 ONDE FINO 0,5 METRI

- REMEMBER:

NO LIMITS.
FORCE 8 WINDS WAVES UP TO 4 M.

FORCE 6 WINDS WAVES UP TO 2 M.
FORCE 4 WINDS WAVES UP TO 0.5 M.

Ente di Certificazione :

Certifying Body:

Italian Naval Register (RINA)
Via Corsica, 12
16128 – Genoa ITALY

A bordo sono presenti la Targhetta del Costruttore e n° 2 Targhette di Identificazione Unità.

Aboard there are a Manufacturer Plate and 2 hull identification plates.

- Targa di identificazione:

- Hull identification number:

EN ISO 10087 :1996/A1 : 2000 (C.I.)

- Targa del costruttore:

- Builder plate:

A bordo sono presenti n° 2 Targhe di Identificazione Unità. Una è fissata sul lato destro dello specchio di poppa ad almeno 300 mm.dalla asse

There are two hull identification number plates aboard. One is fitted to the right of the stern mirror at least 300mm from the boat axle. The second

dell'Imbarcazione. La seconda Targa è resinata in un punto nascosto di esclusiva conoscenza del Cantiere.

plate is resined into a concealed point on the boat of which only the manufacturer knows the whereabouts.

Le Targhe non devono mai essere spostate o manomesse.
The plates must never be moved or tampered with.

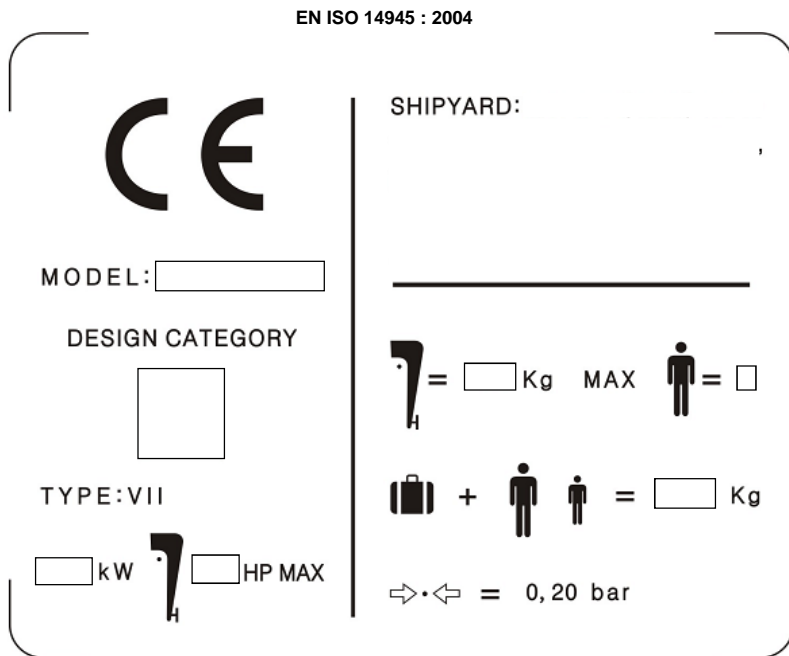

(Fac-simile della Targhetta installata a bordo) (Fac-simile of the plate installed aboard)

-nazionalità costruttore		-Manufacturer Nationality:
-codice costruttore	HYP	-Manufacturer Code:
-numero di serie	0	-Serial Number:
-mese di costruzione	0	-Month of Construction:
-anno di costruzione	0	-Year of Construction:
-anno di vendita o utilizzo	0	-Year of Sale or Use:

USCG

U.S. COAST GUARD

MAXIMUM CAPACITIES

3 PERSONS OR 529 LBS
628 LBS. PERSONS, MOTOR, GEAR
16 HP MOTOR

THIS BOAT COMPLIES WITH US COAST GUARD SAFETY STANDARD IN EFFECT ON THE DATE OF CERTIFICATION

AM AMERICA LLC.
12627 SAN JOSE BLVD. SUITE 601
JACKSONVILLE FL.32223-8642

WWW.AMRIB.COM info@amrib.com

(Fac-simile della Targhetta installata a bordo) (Fac-simile of the plate installed aboard)



ATTENTION

L'esistenza delle Targhette a bordo è fondamentale essendo l'unica forma di riconoscimento e identificazione del mezzo, senza le quali non è in regola con le Leggi vigenti. Non vanno rimosse, quindi qualsiasi manomissione o rimozione delle Targhette non autorizzata dal Cantiere, è di esclusiva responsabilità del Cliente.

It is fundamental for these number plates to be present aboard the boat as they are the only form of recognition and identification for it and without them the craft is not compliant with current legislation. The plates should never be removed, so any tampering or removal not authorised by the boat builder is the full responsibility of the owner.

320 TR

impianto	plant	si - yes	optional	no
impianto elettrico	electrics plant			X
impianto carburante	fuel plant		X	
impianto sentina	bilge plant		X	
mezzi antincendio	fire-fighting equipment		X	
mezzi di salvataggio	life-saving equipment		X	

☐ Lunghezza Max (feet-inch / m)	10'6" / 3,2	Max length (feet-inch / m)
☐ Larghezza Max (feet-inch / m)	5'1" / 1,55	Max width (feet-inch / m)
☐ Lunghezza Max gallegg (feet-in	9,8" / 0,25	Length at the waterline (feet-inch / m)
☐ Peso del Battello a secco (lb / k <small>(senza equipaggiamenti, senza liquidi,</small>	6'7" / 2	Net dinghy weight (lb / kg) <small>(without equipment, liquids or motor)</small>
☐ Dislocamento a pieno carico (kg)	220 / 100	Displacement when fully loaded (kg)
☐ Diametro Tubolari (feet-inch / m)	1058 / 480	Tube diameter (feet-inch / m)
☐ N° compartimenti	1'4" / 0,4	No. of compartments
☐ N° Max persone Trasportabili <small>(peso medio 75 Kg, vedi pag. 10)</small>	3	Max no. persons transportable <small>(average weight 75kg see page 10)</small>
☐ Massa trasportabile a persona (4	Max mass transp. per person (lb / kg)
☐ Potenza Max consigliata (kw-cv)	694 / 315	Max power recommended (kw-cv)



Il numero Max delle persone trasportabili è riferito ad un peso stabilito in Kg 75 per persona, quindi fate sempre riferimento al peso Max totale trasportabile.

Max number of persons transportable is referred to an established weight of 75kg per person (ISO 6185), so always make reference to total maximum transportable weight.

- CAPITOLO 2 - SECTION 2 -

-Istruzioni per il gonfiaggio dei tubolari:

Il Battello Pneumatico è composto da tubolari formati da cinque compartimenti tra loro indipendenti; le valvole di gonfiaggio/sgonfiaggio (una per compartimento) non richiedono manutenzione in quanto basta chiudere il tappo per evitare che lo sporco vada ad ostruire i meccanismi.

-Gonfiaggio:

Aprire il tappo, e con il gonfiatore di dotazione, portare indistintamente a "volume" i compartimenti senza mandarli in pressione. Successivamente portare alla pressione di esercizio (0,2 Bar) e chiudere i tappi. Se il Battello rimane esposto al sole verificare la pressione dei tubolari; qualora dovesse risultare eccessivamente elevata rispetto a quella dichiarata dalla Ditta, provvedere a sgonfiare leggermente i compartimenti.

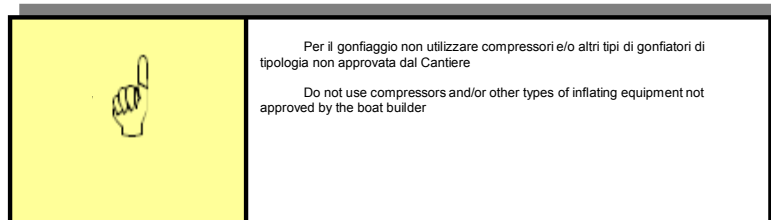

-Sgonfiaggio:

Svitare il tappo e premere il pulsante senza ruotare di 90° l'otturatore della valvola di gonfiaggio, per richiudere l'otturatore premere e rilasciare. Per ottenere uno sgonfiaggio "totale" dei tubolari del Battello fare uso della pompa in dotazione invertendo l'innesto del tubo della pompa di gonfiaggio.

-Instruction for inflating the tubes:

The inflatable dinghy comprises tubes made up of five compartments that are not interconnected; valves for inflating/deflating (one per compartment) are maintenance-free since they are kept clean by simply plugging them up to stop dirt obstructing the mechanisms. obstructing the mechanisms.

-inflating:

Open the plugs and use the supplied pump to inflate the compartments to "volume" without distinction, but do not pressurise them. Subsequently raise to operating pressure (0.2 Bars) and close the plugs. If the dinghy is left in the sun, check tube pressure; if the pressure is found to be higher than that recommended by the manufacturer, deflate the compartments slightly.

-Deflating:

Unscrew the cap and at the same time press and do not rotate the inflating valve lock. To deflate the dinghy tubes completely use the supplied pump by inverting the pump tube connection.

- CAPITOLO 3 - SECTION 3 -

-Norme di sicurezza:

Il Manuale contiene raccomandazioni e linee di condotta basilari per l'utilizzo in tutta sicurezza dell'Imbarcazione. Pur non essendo possibile fornire informazioni di sicurezza per ogni potenziale situazione, in linea generale si raccomanda di :

- Informarsi regolarmente circa i requisiti di sicurezza in vigore;
- Mantenere l'Imbarcazione e gli Impianti in piena efficienza;
- Fare ispezionare l'Imbarcazione dal proprio Concessionario o da un meccanico autorizzato, almeno una volta all'anno;
- Controllare sempre le condizioni meteo-marine prima di ogni partenza;
- L'Imbarcazione per essere sicura va innanzitutto mantenuta in piena efficienza, ossia nel medesimo stato in cui si trovava al momento della consegna.

Qualsiasi incidente all'Unità o a terzi derivante da dolo/incuria/uso non conforme del mezzo, da modifiche strutturali o relative all'equipaggiamento non approvate dagli organismi competenti e non autorizzate dal Cantiere, sarà di esclusiva responsabilità del Proprietario dell'Unità.

-Safety regulations:

The manual contains recommendations and basic rules of conduct for using the boat in complete safety. Although it is not possible to offer safety information for all potential situations, in general it is recommended that you:

- regularly check which safety requirements are in force;
- ensure the boat and plants are kept fully efficient;
- have the boat inspected by the dealer where it was purchased or by an authorised mechanic at least once a year;
- always check weather and seagoing conditions before setting out;
- keep the boat fully efficient above all, which means in the state in which it was delivered to you.

Any accident involving the boat or to third parties deriving from malice/neglect/non-compliant use of the craft, or from modifications to the structure or to equipment that have not been approved by competent bodies and are not authorised by the manufacturer, will be the full responsibility of the boat's owner.

-Norme di sicurezza:

Il Manuale contiene raccomandazioni e linee di condotta basilari per l'utilizzo in tutta sicurezza dell'Imbarcazione. Pur non essendo possibile fornire informazioni di sicurezza per ogni potenziale situazione, in linea generale si raccomanda di :

- Informarsi regolarmente circa i requisiti di sicurezza in vigore;
- Mantenere l'Imbarcazione e gli Impianti in piena efficienza;
- Fare ispezionare l'Imbarcazione dal proprio Concessionario o da un meccanico autorizzato, almeno una volta all'anno;
- Controllare sempre le condizioni meteo-marine prima di ogni partenza;
- L'Imbarcazione per essere sicura va innanzitutto mantenuta in piena efficienza, ossia nel medesimo stato in cui si trovava al momento della consegna.

Qualsiasi incidente all'Unità o a terzi derivante da dolo/incuria/uso non conforme del mezzo, da modifiche strutturali o relative all'equipaggiamento non approvate dagli organismi competenti e non autorizzate dal Cantiere, sarà di esclusiva responsabilità del Proprietario dell'Unità.

-Safety regulations:

The manual contains recommendations and basic rules of conduct for using the boat in complete safety. Although it is not possible to offer safety information for all potential situations, in general it is recommended that you:

- regularly check which safety requirements are in force;
- ensure the boat and plants are kept fully efficient;
- have the boat inspected by the dealer where it was purchased or by an authorised mechanic at least once a year;
- always check weather and seagoing conditions before setting out;
- keep the boat fully efficient above all, which means in the state in which it was delivered to you.

Any accident involving the boat or to third parties deriving from malice/neglect/non-compliant use of the craft, or from modifications to the structure or to equipment that have not been approved by competent bodies and are not authorised by the manufacturer, will be the full responsibility of the boat's owner.

PROCEDURE DA RISPETTARE PRIMA E DURANTE IL RIFORNIMENTO .

PROCEDURES TO APPLY BEFORE AND DURING FUELLING.

- | | |
|--|---|
| 1) Spegner tutti i dispositivi elettrici, compreso/i il/i motore/i, gli elettrodomestici, il blower (estrattore di vapori), le luci, ecc. ecc. | 1) Switch off all electrical devices, including the motor/s, electrical appliances, the blower (vapour extractor), lights etc. etc. |
| 2) Spegner sigarette e/o altri oggetti che possano produrre scintilla o fiamma. | 2) Extinguish cigarettes and/or other objects that may produce sparks or flames. |
| 3) Chiudere tutte le aperture, inclusi boccaporti e finestre qualora esistenti ecc. ecc. | 3) Close all openings, including hatches and portholes if there are any etc. etc. |

	I vapori di carburante sono esplosivi e possono stagnare nelle parti inferiori dell'Imbarcazione, ove potrebbero incendiarsi accidentalmente. Durante le operazioni di rifornimento del carburante tutti i boccaporti e gli oblò dovranno rimanere chiusi. Fuel vapours are explosive and may linger in the lower part of a craft where they may accidentally ignite. During refuelling operations, keep all hatches and portholes closed.
---	---

PROCEDURE POST – RIFORNIMENTO :

POST–FUELLING PROCEDURES:

- | | |
|---|---|
| 1) Chiudere il tappo del serbatoio e pulire l'eventuale spargimento di carburante. | 1) Close the fuel tank cap and clean any spilled fuel. |
| 2) Aprire tutti i boccaporti/gavoni, oblò, comparti del motore ecc. ecc., verificando sia visivamente che con l'olfatto, l'eventuale presenza di vapori/fumi o perdite di carburante. Qualora vi siano segni di perdite e/o vapori, individuare ed eliminare la causa prima di avviare il/i motore/i. | 2) Open all hatches and peaks, portholes and motor housing etc., ensuring by sight and smell whether any vapours/fumes or fuel leaks are present. If there are any leaks and/or vapours, identify and eliminate the cause before starting up the motor/s. |
| 3) Se avete dotato il Vostro Battello di un tendalino (es. per campeggio Nautico), fate aerare prima di avviare il/i motore/i. | 3) If your dinghy is fitted with an awning (e.g. for nautical camping), air it before starting up the motor/s. |

	I vapori carburante sono altamente esplosivi (specie se si tratta di benzina). A fine di evitare la possibilità di esplosione o di incendio, controllare visivamente che non vi siano perdite o spargimenti di carburante e con l'olfatto che non vi siano presenza o accumulo di vapori nel vano serbatoio o negli altri portelli. Prima di ogni avviamento motori, azionare sempre l' estrattore di vapori per almeno 4 minuti. Fuel vapours are highly explosive (especially in the case of petrol). In order to avoid the risk of explosion or fire, eye and smell check for any leaks or spillage of fuel, or the presence or accumulation of vapours in the fuel tank area or in the other ports. Before starting up the motors, always run the vapour aspirator for at least 4 minutes
---	--

L'INCENDIO POTRBBE ESSERE CAUSATO :

FIRE MAY BE CAUSED BY:

dall'incuria dell'equipaggio nel fumare, da presenza di liquidi infiammabili a bordo, da contatti elettrici, dal motore di propulsione, da un'errata procedura nella fase di rifornimento o dal non avere effettuato le manutenzioni dovute. Anche in questi casi il corretto comportamento dell'equipaggio e la cura nel mantenere la barca in ordine eviterà danni ingenti a cose e persone.

Crew negligence when smoking, the presence aboard of flammable liquids, electrical contacts, a propulsion motor, errors in fuelling procedure or if maintenance has not be performed as required. Once again, it is important that the crew be have correctly and that the boat is kept in order to avoid serious damage to it and to persons.

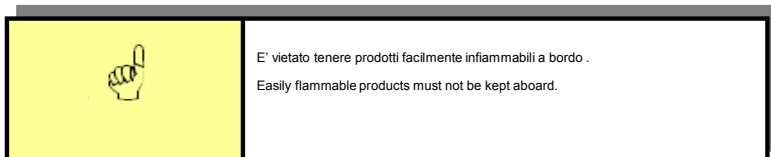

Comunque in caso d'incendio a bordo, spegnere immediatamente il/i motore/i e gli estrattori del vano serbatoio, verificare se si tratta di un componente elettrico o comunque di un incendio di piccola entità, non coinvolgente liquidi infiammabili, in questo caso si può provare ad estinguerlo completamente mediante un estintore di tipo idoneo.

However, if a fire does occur aboard, switch off motor/s and fuel tank housing extractors immediately, check to see if it is an electrical component or in any case a small-scale fire that does not involve flammable liquids, in which case use a suitable fire extinguisher to try and put the fire out completely.

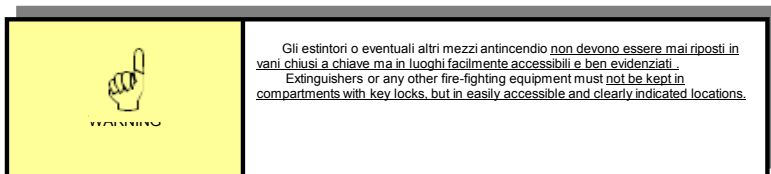

Se si tratta invece di un incendio del sistema di alimentazione o di liquidi infiammabili, il pericolo di esplosione è maggiore. Se si ritiene necessario abbandonare l'imbarcazione, assicurarsi che tutti i passeggeri indossino i giubbotti salvagente. Se è possibile, prima di abbandonare l'imbarcazione, cercate di comunicare alle Unità di Soccorso la Vostra posizione. Abbandonata l'imbarcazione allontanarsi RAPIDAMENTE e cercare di mantenersi a debita distanza, poiché il carburante infiammato può spargersi sulla superficie dell'acqua, nei pressi dell'imbarcazione. Per lo stesso motivo non utilizzare i segnali di soccorso prima di avere raggiunto una certa distanza dall'imbarcazione, onde evitare possibili esplosioni.

If it is a fire that involves the supply system or flammable liquids, there is a greater risk of explosion. If necessary abandon the boat, ensuring that all passengers are wearing lifejackets. If possible, before abandoning the boat, try to inform the rescue unit of your position. After leaving the boat move away from it QUICKLY and ensure you keep well away from it, since the burning fuel may spread over the surface of the water, in the area around the boat. For the same reason, do not use rescue flares before reaching a safe distance from the boat, in order to avoid explosions.

L'imbarcazione è stata costruita con criteri tali da potere affrontare condizioni di mare e vento avverso. Ma un buon Skipper dovrà adottare tutta la Sua competenza per valutare le condizioni meteo – marine, al fine di effettuare la Sua crociera nel modo più responsabile possibile, assumendo inoltre un severo atteggiamento autocritico delle Proprie reali capacità.

This boat has been built applying criteria that enable it to face contrary sea and wind conditions. But good skippers should use all their expertise to evaluate sea and weather conditions in order to conduct their pleasure outings in the most responsible possible manner, and should be severely self-critical with regard to their own capabilities.

- L'allagamento/imbarco d'acqua o il capovolgimento possono essere causati da diversi fattori :

- Flooding/shipping water or capsizing may be caused by various factors, such as having:

- dall'aver ignorato le condizioni meteo – marine.
- dall'aver caricato scorrettamente l'Imbarcazione.
- dall'aver manovrato l'Imbarcazione scorrettamente.

- ignored sea and weather conditions.
- loaded the boat incorrectly.
- manoeuvred or docked the boat incorrectly.

□ - Se l'allagamento è causato dall'azione delle onde di poppa, cercare di girare l'Imbarcazione e affrontarle di prua.

- If flooding was caused by aft wave action, try to turn the boat and face waves with the prow.

□ - Verificare che le pompe di sentina (se previste), siano in funzione e contribuire allo svuotamento utilizzando secchi o pompe manuali.

- Check that the bilge pumps (if fitted) are operating and assist emptying by using buckets and manual pumps.

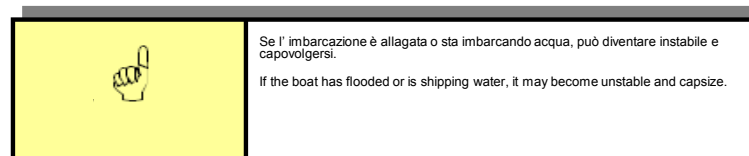

□ - Se l'allagamento è causato da un foro nello scafo, cercare di tapparlo con qualsiasi oggetto disponibile (stracci/stoffa/arnesi in legno ecc.) e rientrare immediatamente nel più vicino porto.

- If flooding was caused by hull perforation, use any available object to plug it (rags/cloths/wooden tools etc.) and get back to the nearest port immediately.

Si rammenta che trattandosi di un Battello Pneumatico anche se allagato, il rischio di affondamento è quasi da escludere (se i compartimenti sono integri), quindi cercate di mantenere la calma e svuotate il prima possibile l'acqua che si trova nel pozzetto.

Remember that this is an inflatable dinghy and even when it floods the risk that it will sink is almost to be excluded (if the compartments are undamaged), so try and keep calm, and empty the water out of the cockpit as soon as possible.

Si ricorda inoltre che il pozzetto è già dotato di ombrinali di scarico .

Moreover, remember that the cockpit is already fitted with drainage limbers.

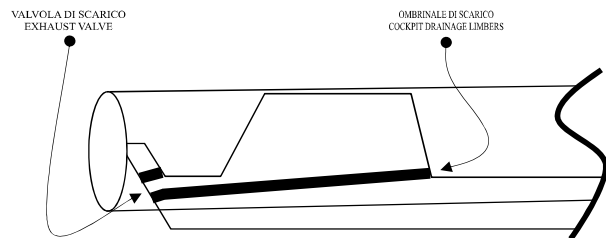
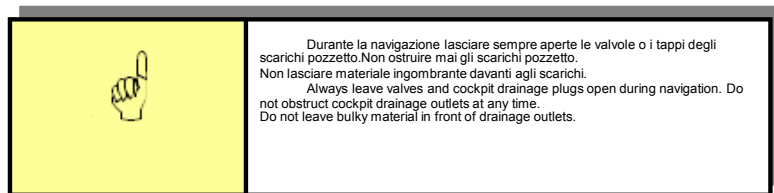

Comunque in caso di mare agitato, mantenere tutti i portelli chiusi, indossare i giubbotti di salvataggio e cercare di raggiungere il porto più vicino.

However, when the sea is rough, keep all ports closed, wear lifejackets and try to get into the nearest port.

Rammentate che, l'Imbarcazione è implicitamente il luogo più sicuro per l'equipaggio, pertanto la decisione di abbandonarla deve derivare da condizioni di estrema gravità ed ingovernabilità, a fronte di un serio rischio di affondamento.

Remember, it is implicit that the boat is the safest place for the crew, so the decision to abandon it must be rooted in extremely serious conditions where it is impossible to steer and there is a serious risk of sinking.

In questo caso, (se dotati di VHF), prima di abbandonare l'imbarcazione lanciare il MAY DAY, comunicando la propria posizione alle unità di soccorso.

In this case (if VHF is available), transmit a MAY DAY message before abandoning the boat, informing the rescue unit of position.

Prima di entrare in acqua, assicuratevi che tutti abbiano indossato il giubbotto di salvataggio, verificate di avere con Voi i segnali di soccorso, lanciatene subito uno; infatti con il mare agitato, non sempre è possibile individuare un'altra imbarcazione all'orizzonte, è quindi possibile che questa ultima veda il Vostro segnale di soccorso.

Before entering the water, ensure that everyone is wearing a lifejacket and that you have rescue flare signals with you and that you launch one immediately; in fact, when the sea is rough it is not always possible to identify another boat on the horizon, but you may be seen thanks to your rescue flare signals.

- PROMEMORIA -

- MEMORANDUM -

- DISPOSITIVI PERSONALI DI GALLEGGIAMENTO/SALVAGENTE -

- PERSONAL FLOATATION DEVICES/LIFEJACKETS -

1) Ogni passeggero deve avere a disposizione un dispositivo di galleggiamento di tipo idoneo e della giusta taglia.(Bambini compresi).

1) All passengers must have a suitable type of floatation device of the correct size available (including children).

2) Ogni Imbarcazione deve essere provvista di almeno un salvagente anulare di tipo approvato con cima di recupero fissata allo scafo.

2) Each boat must have at least one approved ring-type lifebuoy with a recovery line attached to the hull.

3) Per legge i dispositivi di galleggiamento (se non indossati), ed i salvagente devono sempre essere accessibili. Devono essere estratti dalle custodie, preparati per essere indossati e riposti in un luogo facilmente accessibile in caso di necessità.

3) By law all floatation devices (if not worn) and lifejackets must be located in accessible positions. They must be removed from their cases, prepared for wearing and located in a place that is clearly indicated and easy to access in case of necessity.

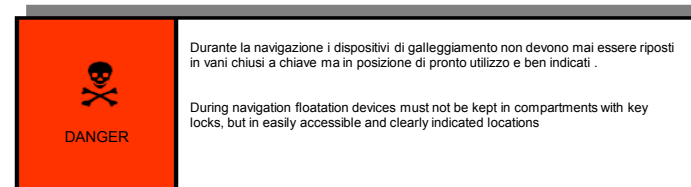

4) I BAMBINI e tutti coloro che non sanno nuotare devono **INDOSSARE SEMPRE** un dispositivo di galleggiamento. Controllare sempre che i dispositivi di galleggiamento per bambini siano della misura giusta e funzionanti.

4) CHILDREN and all non-swimmers **MUST WEAR A FLOATATION DEVICE AT ALL TIMES.** Always check that floatation devices for children are of the right size and that they are operational.

Non esitare mai a fare indossare i dispositivi di galleggiamento a tutti coloro che si trovano a bordo ogni qualvolta le circostanze lo richiedano :

Never hesitate to ask all those on board to wear floatation devices at any time you feel that circumstances require it:

Esempio: improvviso peggioramento delle condizioni meteo/marine, o per danni subiti dall'imbarcazione, ecc.

Example: sudden deterioration of weather/sea conditions or if the boat is damaged etc. etc.

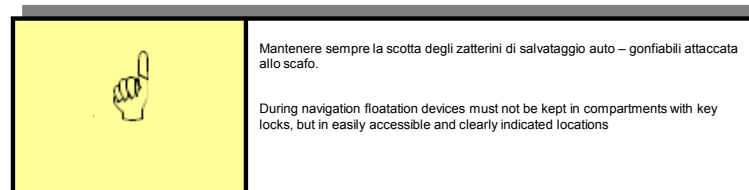

- RACCOMANDAZIONI PER L' USO DI ATTREZZATURE DI SICUREZZA -

- RECOMMENDATIONS FOR USING SAFETY EQUIPMENT -

Come attrezzature standard di sicurezza, si consiglia di tenere a bordo i seguenti oggetti :

We recommend you keep the following standard safety equipment aboard:

- estintori antincendio (di numero e tipo corretto, ubicati in luoghi facilmente accessibili. La posizione è EVIDENZIATA con apposito adesivo).

- Fire extinguishers (the right type and number, located in suitable places. The position must be IDENTIFIED with the special label).

 WARNING	Revisionare sempre i mezzi antincendio prima della loro scadenza Always service fire-fighting equipment before the expiry date.
--	--

 WARNING	Sostituire l' equipaggiamento antincendio, se scaduto o scarico, con mezzi di identica o maggiore capacità . Replace expired or discharged fire-fighting equipment with similar or larger capacity devices.
--	--

- dispositivi personali di galleggiamento (cinture/ giubbotti di salvataggio, uno per ogni persona trasportata)

- personal floatation devices (belts/lifejackets, one for each person transported).

- salvagente anulare con cima di recupero.

- ring-type lifebuoy with a recovery line.

 WARNING	Revisionare sempre i mezzi di salvataggio prima della loro scadenza . Always service life-saving devices before the expiry date.
---	---

 WARNING	Se scaduti o danneggiati, sostituire i mezzi di salvataggio con mezzi di identica o superiore capacità . Replace expired or damaged lifesaving devices with similar or larger capacity device.
--	---

- parabordi d' accosto, cime e ganci per imbarcazioni, mezzo marinaio.

- berthing fenders, lines and hooks for seagoing.

- segnali luminosi (di tipo per giorno e per notte, non scaduti e omologati).

- luminous signals (day and night types, valid and approved).

- una o più torce elettriche, meglio di tipo stagno, con batterie di ricambio.

- one or more electrical torches, preferably watertight, with spare batteries.

- cartine geografiche riguardanti l' area di navigazione.

- maps for navigating in that area.

- cassetta di Pronto Soccorso (non scaduta).

- emergency first aid kit (valid).

- pompa di sentina ad azionamento manuale.

- manually operated bilge pump.

- ancora adeguata e cima di misura sufficientemente lunga, per ormeggiare in sicurezza anche in condizioni meteo avverse.

- a suitable anchor and a sufficiently long line to moor in safety even in adverse weather conditions.

 ATTENTION	Gli oggetti sopra elencati, sono vivamente consigliati soltanto come raccomandazione. Consultare le Autorità competenti in merito ai requisiti di sicurezza minimi richiesti, in accordo al Regolamento di Sicurezza . We strongly recommend the objects listed above but you should consult the competent authorities with regard to the minimum safety requirements, compliant with Safety Regulations
--	---

In caso di emergenza, l' efficienza del radiotelefono (se in dotazione), dei mezzi di salvataggio (zatterini/giubbotti/razzi), e soprattutto il loro corretto utilizzo, sono la salvezza dell' equipaggio.

In case of emergencies, the efficiency of the radiotelephone (if installed), of lifesaving equipment (life-rafts/jackets/flares), and above all their correct use, will be the salvation of the crew.

E' buona norma quindi istruire anche gli ospiti occasionali, onde evitare incidenti spiacevoli, o in caso di emergenza azioni errate o scene di panico.

It is therefore recommended that even occasional guests be trained so that in case of emergencies unpleasant incidents and scenes of panic are avoided.

Eeguire esercitazioni, per estinzione di incendi, per l'uso dei mezzi di salvataggio e per recupero di uomo in mare.

Perform fire-extinguishing, use of lifesaving equipment and person overboard recovery trials.

Tutto ciò Vi permetterà di gustare appieno e in sicurezza, il divertimento che questa imbarcazione Vi può offrire.

All this will help you to enjoy your boat to the full and in total safety.

- CONSIGLI SULLA GESTIONE DELL' IMBARCAZIONE -

- ADVICE ON HANDLING THE BOAT -

Si ricorda nuovamente che l'Imbarcazione per essere sicura va innanzitutto mantenuta in piena efficienza, ossia il più possibile nel medesimo stato in cui si trovava al momento della consegna.

Once again, remember that for the boat to be safe it should be maintained in perfect efficiency, which is to say as close as possible to the state it was in at the time of delivery.

Alcuni consigli :

Some Recommendations:

□ L'Imbarcazione deve essere sicura anche in porto, è quindi buona norma verificare che i cavi di ormeggio siano sempre ben regolati e in tensione saldamente issati su bitte e passacavi.

The boat must be safe, even when in port so we recommend checking mooring cables are always well adjusted and in tension, solidly lashed to bollards and fairleads.

□ Le/a batterie/a devono sempre essere in stato di carica ed i circuiti dell'impianto elettrico in stato di isolamento e il vano batterie deve essere ben areato. Controllare che non vi siano perdite di carburante.

Any batteries should always be fully charged and electrical system circuits should be insulated, with the battery housing well aired. Ensure that there are no leaks in the fuel circuit.

□ E' consigliabile cercare di mantenere una buona aerazione interna per evitare umidità e muffe derivanti da condense, (se l'unità non è già dotata di griglie).

It is recommendable to keep the interior well aired to avoid the formation of damp and mould caused by condensation (if the unit does not have aeration).

□ Anche durante visite occasionali, è sempre opportuno verificare lo stato generale dell'Imbarcazione ormeggiata, è quindi consigliabile :

Even during occasional visits, it is always a good idea to check the overall state of the moored boat so we recommend:

• provare i motori : accertarsi che il motore non abbia perdite di carburante; verificare la funzionalità dei filtri carburante/aria.

• testing motors: ascertain that the motor is not leaking fuel; check that the fuel/air filters are working.

• assicurarsi che non vi siano depositi in chiglia tali da precludere il corretto funzionamento della pompa di sentina; verificarne il funzionamento.(Se in dotazione) .

• ensuring that there are no deposits in the keel that might prevent the correct functioning of the bilge pump; check that it works (if installed).

• verificare che le guarnizioni e le chiusure dei portelli, siano in buono stato. (Nell'eventualità, sostituirle).

• check gaskets and port closing to be in good state (if necessary replace).

Prima di ogni partenza l' imbarcazione va sempre controllata nei dettagli ed è opportuno effettuare non solo esami visivi, ma anche prove di funzionamento totali, compresa una verifica alle varie apparecchiature elettriche ed elettroniche. Vanno controllate tutte le dotazioni di bordo riguardanti la sicurezza in mare; quindi i mezzi di salvataggio, i razzi di segnalazione, i mezzi antincendio e di comunicazione (VHF). (In base alla navigazione effettivamente effettuata).

Before the start of each trip the boat should always be meticulously checked and it is a good idea to perform not only eye checks, but also overall functioning checks, including a verification of all electric and electronic devices. All safety equipment installed aboard for safety at sea should be checked and this means life-saving equipment, signal flares, fire-fighting and communications (VHF) equipment (depending on the type of navigation that will actually be undertaken).



Non ostruire mai l' accesso ai mezzi antincendio e di salvataggio .
Never obstruct the access to fire-fighting and life-saving equipment.



Non ostruire mai il passaggio ai sistemi di sicurezza, alle valvole del carburante o agli interruttori dell' impianto elettrico .
Non ostruire mai il passaggio ai sistemi di sicurezza, alle valvole del carburante o agli interruttori dell' impianto elettrico .

- INOLTRE :

- MOREOVER :

• Considerare la durata del viaggio, le condizioni meteo/marine, tenendo conto dell' esperienza del personale di bordo.
Caricare correttamente l' imbarcazione, mantenendo il carico basso e distribuito uniformemente.
Non superare le capacità massime indicate.
Mantenere un bordo libero adeguato.
Fissare il carico in modo che non possa costituire pericolo durante la navigazione.

• Consider the length of the journey, sea and weather conditions, bearing in mind the experience of the crew.
Load the boat correctly, keeping the load low and uniformly distributed.
Do not exceed the maximum capacities indicated by the manufacturer.
Maintain adequate freeboard. Block the load so that it cannot constitute a danger during navigation.



Durante la navigazione e durante lo stazionamento in rada, i carichi a bordo dovranno sempre essere distribuiti e stivati o rizzati in modo da non spostarsi.
During navigation and during roadstead waiting, loads on board should in any case be distributed and stowed or lashed so that they do not shift.



Durante la navigazione è consigliato che le persone trasportate alloggino entro le superfici previste, in numero adeguato, come riportato in calce sul Certificato CE.
During navigation, we recommend that only a specific number of passengers be carried and that they remain within the defined areas, as indicated in the EC Certificate.

NOTA : non si assumono responsabilità per incidenti derivanti dall'utilizzo dei tubolari come sedute durante la navigazione.

NOTE: no liability can be accepted for accidents arising if tubes are used as seating during navigation.

Persone alloggiate tra i tubolari

Persons located between tubes

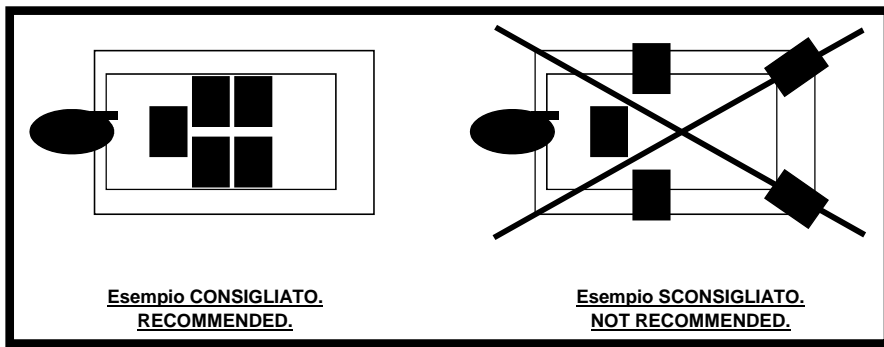

• Verificare lo stato della sentina e che non vi siano infiltrazioni d' acqua nello scafo.

• Check the state of the bilge and ensure no water has infiltrated the hull.

• Controllare il corretto funzionamento della Pompa di Sentina (se in dotazione) .

• Check that the bilge pump (if fitted) is functioning correctly.

• Prima di avviare il motore, verificare che le prese a mare per il raffreddamento motori non siano ostruite.

• Before starting the motor, check that the motor cooling seacocks are not obstructed.

• Controllare la quantità di carburante nei serbatoi.

• Check the quantity of fuel in the tanks.

• Se in dotazione, controllare il corretto funzionamento degli strumenti di navigazione. (Bussola/GPS ecc.).

• Check the correct functioning of navigation instruments (compass/GPS etc. etc.) if fitted.

 ATTENTION	<p>Calibrare la bussola regolarmente, ed assicurarsi dell' efficienza degli altri strumenti di navigazione. Non lasciare oggetti metallici vicini alla bussola.</p> <p>Ream the compass regularly and ensure that other navigation instruments are efficient. Do not leave metal objects near the compass.</p>
---	--

 ATTENTION	<p>Verificare mediante un Vostro apposito promemoria le scadenze di revisioni e Certificati.</p> <p>Create a schedule to remind you of servicing and certificate expiry dates.</p>
---	--

• Verificare il corretto funzionamento della Timoneria.

• Check the correct functioning of steerage.

• Controllare la pressione dei tubolari e che tutti i tappi valvole siano serrati.

• Check tube pressure and that valve plugs are tightly closed.

• Una volta avviato i motore, mantenerlo in folle per qualche minuto prima di disormeggiare l' imbarcazione.

• After starting up the motor, keep it in neutral for a few minutes before unmooring the boat.

• Controllare il funzionamento degli indicatori dati motore.
• In caso di "lunghe crociere" , è opportuno e doveroso informarsi sull'evolversi delle condizioni meteo, informare gli organismi competenti della propria partenza, del luogo di destinazione, della rotta che si vuole seguire, ed eventualmente farsi consigliare su quest'ultima.

• Check the correct functioning of motor data indicators
• When undertaking "long cruises", it is a good idea and common sense to acquire information on weather conditions, inform competent bodies of your departure, place of destination, route to be taken and if necessary, ask for advice on the latter.

	<p>E' vietato depositare nel vano serbatoi qualsiasi tipo di materiale. Il vano serbatoio è unicamente predisposto per l'alloggiamento di quest'ultimo.</p> <p>Do not store any type of material in the fuel tank compartment. This compartment is set aside only for housing fuel tanks.</p>
---	---

□ Istruire i passeggeri a bordo riguardo il funzionamento e l' ubicazione dei mezzi di salvataggio e antincendio.

□ Instruct passengers on board on the functioning and location of life-saving and fire-extinguishing equipm.

 ATTENTION	<p>Con l' imbarcazione in movimento è necessario e consigliabile indossare calzature antiscivolo e rimanere al proprio posto, assicurato alle apposite maniglie o tientibene .</p> <p>When the boat is in movement it is preferable and advisable to wear anti-slip shoes and stay in the correct position, holding the special handles or manrope.</p>
---	---

NOTA GENERALE :











l'inosservanza delle prescrizioni illustrate nelle presenti pagine, possono causare danni all'Imbarcazione e infortuni alle persone per le cui conseguenze il Cantiere Costruttore non può essere ritenuto responsabile .



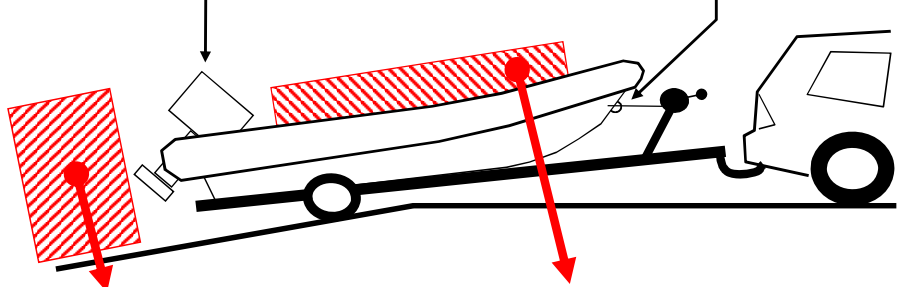





GENERAL NOTE:

failure to observe the indications shown in the following pages may cause damage to the boat and injury to persons for which the manufacturer of the craft is not liable.

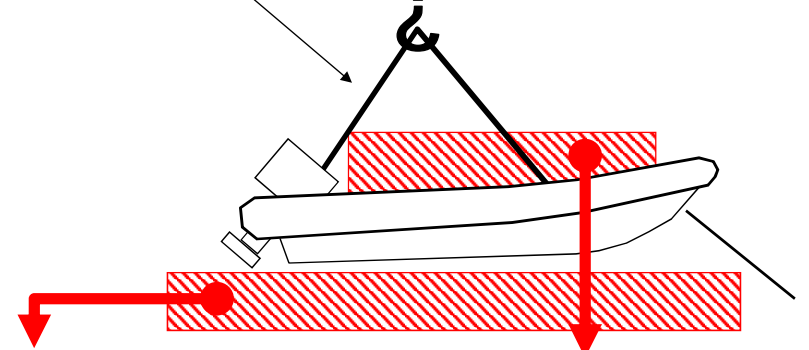
SI RACCOMANDA IL RISPETTO DI ALCUNE REGOLE DI BASE.

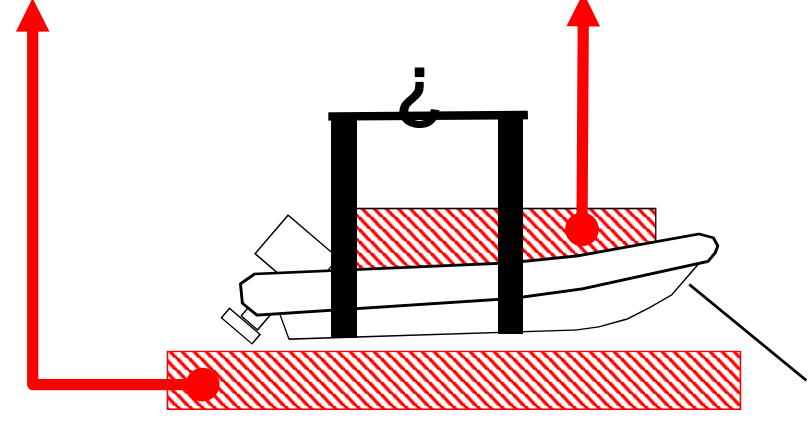
WE RECOMMEND APPLYING SEVERAL BASIC RULES.

 WARNING	<p>Verificare che la fune di traino sia integra e che il Battello sia correttamente agganciato al golfare ed al verricello</p> <p>Ensure that the towrope is undamaged and that the dinghy is correctly hooked to the eyebolt and windlass.</p>	 ATTENTION	<p>Prima del carico, accertare che se il carrello è dotato di rulli, questi devono essere posizionati in modo che la carena poggi perfettamente agli stessi. L'operazione non corretta può comportare rotture alla carena.</p> <p>Before loading ensure that the trolley has rollers and these must be positioned so that the underbody fits on to them perfectly. If the operation is not performed correctly, the underbody may break.</p>
 WARNING	<p>Portare il motore in posizione orizzontale. (Alzare il piede).</p> <p>Move the motor to a horizontal position. (Lift foot).</p>	 ATTENTION	<p>Mantenere il viso lontano dalla leva. Per causa di un eventuale rottura del cavo o di scivolamento questi, potrebbe colpirvi.</p> <p>Keep face away from the lever. If a cable were to break or slide, this could lash out.</p>
		 ATTENTION	<p>Gancio utilizzabile solo per il traino. NO per il sollevamento</p> <p>This hook is only for towing. DO NOT use for hoisting.</p>
 DANGER	<p>Le persone non devono sostare nei punti ove, in caso di scivolamento del Battello, possono subire infortuni provocati dallo slittamento dallo stesso.</p> <p>No persons should linger in points where they may be injured if the dinghy slips out of position.</p>	 WARNING	<p>Le persone non devono sostare all'interno del Battello durante le operazioni di alaggio/carico</p> <p>No persons should linger inside the dinghy when it is being hauled/loaded.</p>
 ATTENTION	<p>Si consiglia l'utilizzo di rullo di alaggio da posizionare sotto la carena, per evitare l'abrasione dello scafo.</p> <p>We recommend the use of a tow bar, to be fitted beneath the underbody, to avoid the hull being scraped.</p>	 ATTENTION	<p>Evitare di lasciare attrezzature ed oggetti liberi a bordo, che possano muoversi durante le operazioni di alaggio/carico dell'imbarcazione, e quindi provocare danni al Battello/persone o cose.</p> <p>Avoid leaving loose equipment and objects on board, which may move when the boat is being hauled/loaded and thus cause damage/injury to the dinghy, to persons or items.</p>
		 ATTENTION	<p>L'operazione di carico del Battello sul carrello, deve avvenire con quest'ultimo già agganciato all'auto e con freno a mano innestato.</p> <p>The dinghy should not be loaded onto the trolley until the latter is hooked on to a car and the handbrake is on.</p>

 WARNING	<p>Le funi di sollevamento devono essere in buono stato, di lunghezza adeguata e ben agganciate ai ganci di sollevamento previsti all'interno dell'imbarcazione.</p> <p>Hoisting cables must be in a good state of repair, of a suitable length and well attached to the hoisting hooks fitted inside the boat.</p>	 WARNING	<p>Per il sollevamento del Battello utilizzare solo i ganci allo scopo predisposti.</p> <p>Use only appropriate hooks for hoisting the dinghy.</p>
			
 DANGER	<p>E' vietato transitare o sostare in prossimità dell'imbarcazione sospesa.</p> <p>Do not transit or linger near suspended boats.</p>	 DANGER	<p>Non si devono effettuare lavori né sostare all'interno dell'imbarcazione quando la stessa si trova sospesa.</p> <p>Do not work or linger inside the boat whilst it is suspended.</p>
			
 ATTENTION	<p>Prima dell'operazione di sollevamento, verificare che tutte le funi siano state sgancciate sia dal carrello che dal Battello.</p> <p>Before hoisting ensure that all cables have been unhooked both from the trolley and from the dinghy.</p>		
 WARNING	<p>L'operazione di sollevamento deve avvenire solo dopo avere accertato che le cinghie siano posizionate in maniera corretta. Evitare schiacciamenti del tessuto gommatto.</p> <p>Hoisting should only occur after ensuring that the belts have been correctly placed. Avoid crushing rubberised fabric.</p>		
 WARNING	<p>Prima della fase di carico, le posizioni delle cinghie di sospesa devono garantire il perfetto equilibrio del Battello. Operazione sempre da verificare.</p> <p>Before the loading phase, suspended belt positions should ensure the perfect equilibrium of the dinghy. This operation should always be checked.</p>		

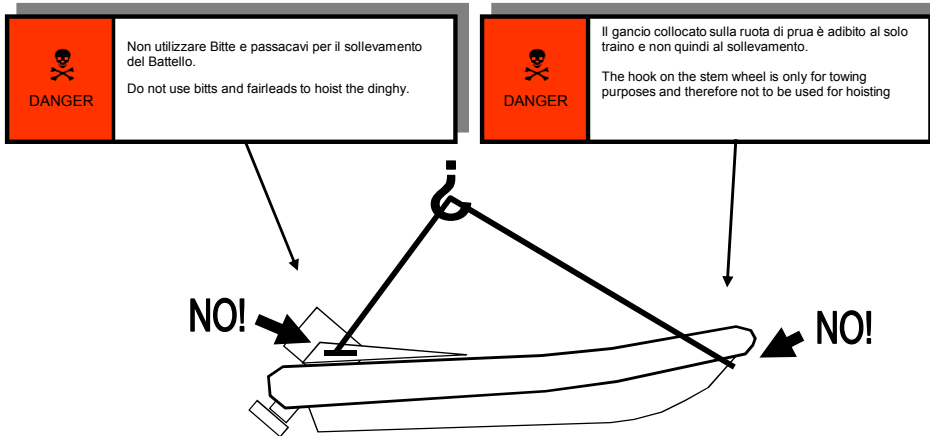

Manovre basilari :

Quando si guida a velocità in marcia avanti, l' imbarcazione può sbandare leggermente dal lato sinistro a dritta. Si tratta di una caratteristica naturale degli scafi con carena a "V" e pertanto non è necessario alcun intervento. Basta correggere lo sbandamento spostando leggermente il timone fino a raggiungere la velocità di crociera.

Rammentare che tutte le imbarcazioni virano di poppa. Ciò significa che la poppa dell' imbarcazione si sposta in direzione opposta alla direzione di virata. Ad esempio, quando si gira la ruota del timone a sinistra, la poppa gira a destra man mano che l' imbarcazione compie la virata a sinistra e viceversa.

Basic Manoeuvres:

When sailing in a forward direction, the boat may swerve slightly from left to right. This is inherent to "V"-bottomed hulls and for this reason no intervention is necessary. Simply correct the swerve by moving the wheel slightly until cruising speed is reached.

Remember that all boats veer. This means that the stern of the boat will shift in the opposite direction to the tacking. For instance, when the wheel is turned to the left, the stern will slowly bear right as the boat veers left and vice versa.

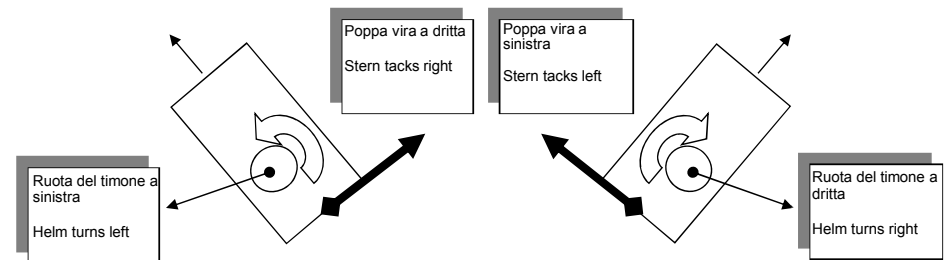

E' particolarmente importante ricordare questo particolare durante le manovre di attracco al molo, quando si guida in aree ristrette ,in presenza di altre imbarcazioni o quando si è nelle vicinanze di persone in mare.

It is especially important to remember this when drawing alongside a jetty, when sailing in narrow spaces, in the presence of other boats or when there are people nearby in the sea.

- CONSIGLI DAL COSTRUTTORE -

- MANUFACTURER'S RECOMMENDATIONS -

Le Norme Nazionali ed Internazionali, vietano severamente lo scarico in mare di:

National and international regulations severely prohibit discharge into the sea of:

- Oli, idrocarburi e carburanti. Oils, hydrocarbons and fuels.
- Prodotti per la pulizia dell' imbarcazione che non siano biodegradabili. Any non-biodegradable products used for cleaning the boat.
- Vernici varie Various types of paint
- Rifiuti d' ogni genere. Refuse of all types.

Si raccomanda inoltre di non provocare disturbi di origine acustico, possibili anche a causa della velocità elevata, e questo soprattutto nelle zone costiere. Le Normative in proposito possono variare a seconda dei luoghi in cui ci si trova. Informarsi quindi opportunamente e preventivamente presso le Autorità Marittime.

We also advise you not to cause disturbance to others, especially along the coast, with loud noise, which does occur when travelling at high speed. Relevant regulations may vary from one locality to another so you should find out in advance what the local Maritime Authority holds good.

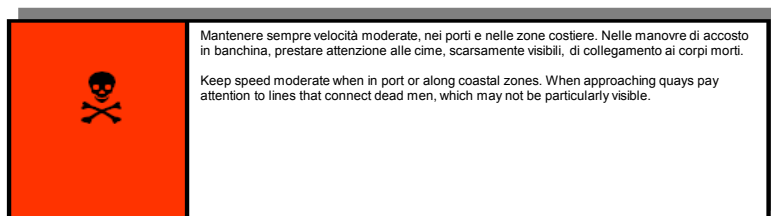

VIRATE IN RETROMARCIA

Si tenga presente che quando si vira in retromarcia l' imbarcazione non si comporta come quando si vira con marcia avanti, quando si indietreggia infatti è più difficile compiere manovre in spazi ristretti. In sintesi in retromarcia girando la ruota timone a sinistra la poppa tirerà verso sinistra e viceversa. Per l' arresto del battello è sufficiente portare indietro la leva del gas sino alla posizione di folle. Per un arresto più rapido portare indietro la leva del gas sino alla posizione di folle, quando il motore è al minimo, innestare gradatamente la retromarcia; appena avvertite che l'imbarcazione è ferma riportate la leva del gas in posizione di folle.

REVERSE TACKING

Bear in mind that when veering in reverse, the boat will not behave as it would when veering in forward gear. In fact, when moving in reverse it is more difficult to perform manoeuvres in small spaces. Basically, in reverse the stern will pull to the left when the helm is turned to the left, and vice versa. To stop the dinghy, simply pull the accelerator lever back into neutral position. To stop more rapidly, pull the accelerator lever back into neutral position and when the motor is at minimum, gradually go into reverse. As soon as you realise that the boat has stopped, push the lever back to neutral position.

- **CAPITOLO 5 - SECTION 5 -**

Risalita a bordo attraverso la scaletta di poppa (se installata) :

Boarding via the stern ladder (if fitted):

DOPPIO MOTORE

DOUBLE ENGINE

Se l'imbarcazione è dotata di doppia motorizzazione si può innestare un motore in marcia avanti e l'altro in retro marcia così da effettuare un'inversione completa rapidamente.

If the boat has two motors you can achieve a faster turnaround by having one motor in forward gear and the other in reverse.

Questo tipo di manovra si può compiere in entrambe le direzioni:

This type of manoeuvre can be achieved in both directions:

Se si innesta il motore di sinistra in marcia avanti e quello di dritta in marcia indietro, l'imbarcazione compirà un'inversione in senso orario.

If the left-hand motor is in forward gear and the right-hand motor in reverse, the boat will turn around in a clockwise direction.

Se viceversa si innesta il motore di dritta in marcia avanti e quello di sinistra in marcia indietro, l'imbarcazione compirà un'inversione in senso antiorario.

Vice versa, with the right-hand motor in forward gear and the left-hand motor in reverse, the boat will turn around in a counter-clockwise direction.

VIRATA IN SENSO ANTI ORARIO COUNTER CLOCKWISE TACKING

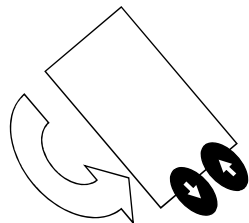

VIRATA IN SENSO ORARIO CLOCKWISE TACKING

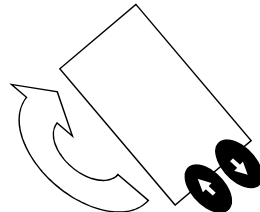

Usare sempre estrema cautela quando ci si avvicina a persone in acqua. Avvicinarsi soltanto a velocità minima, mantenendo la poppa in direzione opposta alla persona.

Always apply extreme caution when approaching people in the water. Only approach at minimum speed and turn the stern to the opposite direction to the person.

Portare la leva del cambio in posizione di folle e spegnere i/motori/e quando si è ancora a distanza dai bagnanti.

Move the gear lever to neutral and turn off the motors before getting too close to bathers.

prima di avvicinarsi o fare avvicinare qualcuno alla scaletta, assicurarsi che il motore sia già spento e le eliche ferme.

Before approaching or allowing anyone else to approach the ladder, ensure that the motor is switched off and the propellers are not moving.

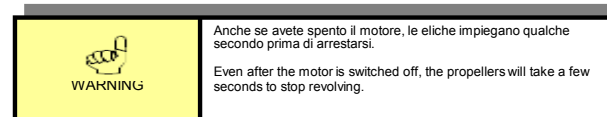

Una volta che le persone sono risalite a bordo, prima di partire controllare sempre che la scaletta sia risolledata, in caso contrario questa potrebbe causare danni all'imbarcazione o il ferimento di un passeggero.

After passengers have come on board but before starting up, ensure that the ladder has been pulled up, otherwise it may damage the boat or injure persons.

Se si effettuano delle soste per fare delle immersioni o semplicemente il bagno, che ci sia o meno la possibilità di gettare l'ancora, per buona norma una persona adulta dovrà rimanere sempre a bordo del battello.

If you stop to dive or to go swimming, even if you do not drop anchor, at least one adult should always remain aboard the boat.

Assicurarsi sempre che l'ancora e la cima siano di tipo adeguato per ormeggiare in modo sicuro in qualsiasi condizione atmosferica. Tenete comunque presente, di dare fondo solo in rade che diano la possibilità di sfuggita o di cambio di posizione, all'insorgere di condizioni meteo/marine avverse.

Always ensure that the anchor and the line are of a suitable type for mooring safely in any type of atmospheric condition. Nevertheless, bear in mind that you should drop anchor only in roadsteads that allow for movement or change of position if adverse sea/weather conditions arise.

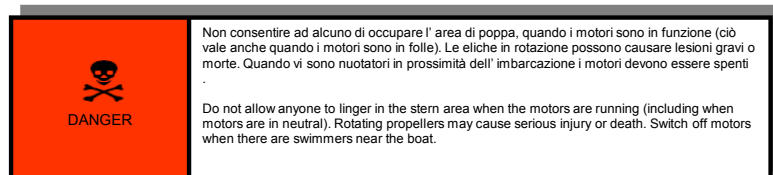

- ATTRACCO AL MOLO -

Per attraccare l'Imbarcazione correttamente è necessario fare pratica. Innanzitutto procurarsi tutto l'occorrente per l'attracco e l'ormeggio, riporlo correttamente in modo che sia pronto per l'uso. I Rivenditori, le Società Concessionarie sono la migliore fonte di informazioni in merito alla quantità ed al tipo di attrezzature necessarie.

 WARNING	VIRATA: GIRANDO IL TIMONE A DESTRA la poppa si sposterà a sinistra e viceversa.
	VIRATA IN RETROMARCIA: GIRANDO IL TIMONE A SINISTRA la poppa tirerà verso sinistra e viceversa.
	TACKING: TURN HELM TO THE RIGHT to veer the stern to the left and vice versa.
	REVERSE TACKING: TURN HELM TO THE LEFT to veer the stern to the left and viceversa.

Durante la fase di avvicinamento ad un molo o ad una banchina iniziare a ridurre la velocità a distanza tale che l'Imbarcazione non lasci più scia quando si giunge in prossimità di altre Imbarcazioni o del molo.

Man mano che ci si avvicina al punto di ormeggio, controllare che non vi sia vento o correnti che possano influire sulle manovre, ed avvicinarsi con cautela, Se vi sono venti o correnti forti è preferibile avvicinarsi al molo sottovento. Durante l'avvicinamento controllare che tutte le cime siano fissate alle bitte sul lato di attracco al molo, una persona dovrebbe essere a prua dell'Imbarcazione, provvista di gancio d'accosto e di cima fissata ad una galloccia/bitta sull'Imbarcazione. Avvicinarsi a velocità minima e ad una angolazione di circa 45 gradi rispetto al molo. Quando la prua si trova a circa un metro dal molo (a tribordo), si può affiancare la poppa al molo con una virata a babordo. Virare quindi a tribordo e, sempre a velocità minima, ingranare la RETROMARCIA.

In tal modo l'Imbarcazione si fermerà e la poppa si avvicinerà al molo.

Quando si attracca di babordo la suddetta procedura viene eseguita all'inverso.

E' necessario prendere dimestichezza per tale manovra, per cui è consigliabile un'adeguata esercitazione.

Practice is required to achieve correct mooring of the boat. First of all, acquire everything that is required for mooring and docking, and store correctly until required. The best sources of information regarding the quantity and type of equipment required are certainly dealers and resellers.

When approaching a jetty or a quay, begin to reduce speed at a distance that ensures that the boat will leave no wake when it reaches the vicinity of other craft or the jetty. As you approach the mooring point, check that there is no wind or current that may influence manoeuvres and approach with caution. If there are winds or strong currents, it is better to approach the jetty leeward. During the approach check that all lines are fixed to the bollards on the side of the jetty and one person should be at the prow of the boat, equipped with a boat hook and line attached to a cleat/bitt on the boat. Approach at minimum speed and at a 45-degree angle to the jetty. When the prow is about a meter from the jetty (starboard), you can flank the stern to the jetty by veering larboard.

Then veer starboard and maintaining minimum speed change to REVERSE gear.

 WARNING	Durante l'attracco sia i passeggeri che l'equipaggio devono rimanere a bordo e al loro posto fino al completamento di tutte le manovre. Quindi scendere dall'imbarcazione solo quando quest'ultima è stata fissata agli ormeggi ed il/i motore/i spento/i.
	During mooring activities, all passengers and crew must remain aboard and in their places until all manoeuvres are completed. Then leave the boat only when the latter has been moored and the motor turned off.

- JETTY MOORING -

- JETTY DEPARTURE -

Prima di ogni partenza è opportuno considerare il vento, le correnti, le maree e tutti i possibili fattori naturali che possono influire sulle manovre.

Before setting off on any trip, check wind, currents, tides and all possible natural factors that may influence manoeuvres.

 WARNING	Si ricorda che tutte le manovre necessarie per l'avvicinamento o la partenza dal molo, devono essere eseguite a velocità minima.
	Remember that all the manoeuvres required for approaching or leaving a jetty must be performed at minimum speed.

Prima di partire assicurarsi che tutte le cime siano state sganciate e issate a bordo (compresi eventuali parabordi). Le cime se lasciate in acqua, possono incappare nell'elica di propulsione provocando danni alla stessa e al motore. Assicuratevi che tutti i passeggeri siano seduti al loro posto e che non vi siano altri carichi non rizzati nel pozzetto.

Before setting off ensure that all lines have been unhooked and lifted aboard (that includes any fenders). If lines are left in the water, they can tangle with the propeller and become damaged, as well as damaging the motor itself. Ensure that all passengers are correctly seated and that there are no unfrapped loads in the cockpit.

 ATTENZIONE	Prima di partire dal molo, assicurarsi che tutte le cime siano sganciate e issate a bordo. Le cime lasciate in acqua possono provocare danni al sistema di propulsione.
	Before leaving the jetty, ensure that all lines have been unhooked and pulled aboard. Lines left in the water can cause damage to the propeller system.

Una volta accertata la correttezza delle operazioni preliminari, mediante l'utilizzo di un mezzo marinaio, allontanateVi dal molo, e avviando il motore al minimo potrete condurre l'Imbarcazione fino all'uscita dal porto. Usciti dal porto a distanza di sicurezza, potete accelerare fino a raggiungere la velocità di crociera. Si sconsigliano brusche accelerate e velocità massime di crociera onde evitare inutili rischi, e aumentare considerevolmente i consumi di carburante.

After using a seafaring device to check that preliminary operations are correct, leave the jetty and start the motor at minimum to move the boat out of the port. When the port is behind you at a safe distance, you can accelerate up to cruising speed. We recommend you avoid sharp acceleration and top cruising speed to avoid running unnecessary risks as well as using up far more fuel.

 WARNING	Accelerare rapidamente, riduce il tempo di planata. Occorre pertanto prestare la massima attenzione durante tale manovra poiché in simili condizioni, la manovrabilità dell'imbarcazione richiede particolare perizia e tempi di reazioni più rapidi. Meglio accelerare con gradualità, in ogni condizione di carico. Evitare pericolosi effetti "DECOLLO".
	Rapid acceleration cuts down gliding time, so you should take great care during this move since in similar conditions it requires utmost expertise as well as faster response times to manoeuvre the craft. It is far better to accelerate gradually, in any load condition. Avoid risky "TAKEOFF" effects.

Prestazioni e assetto dell'Imbarcazione in navigazione :

L'Imbarcazione è progettata per accelerare rapidamente con un periodo di planata a scafo appoppato, di durata minima.

Per fare planare l'Imbarcazione in modo facile e veloce, basta assettare l'unità motrice di poppa orientandola completamente all'interno. Tuttavia, quando è posizionata orizzontalmente, l'unità motrice di poppa deve essere assettata leggermente all'esterno per evitare di creare un eccessivo pescaggio dell'Imbarcazione, che può provocare un "governo di prua" ed un consumo eccessivo di carburante. In tal caso, se si incontrano onde in diagonale, la virata potrebbe essere più brusca del previsto. Si ricorda inoltre che caricare correttamente l'Imbarcazione, garantisce un buon assetto e quindi buone prestazioni in navigazione.

Performance and Trim of Boat During Navigation:

The boat was designed to accelerate rapidly with a minimum duration of gliding time with stern trim.

To glide the boat quickly and easily simply trim the aft driver unit so that it faces completely towards the interior.

Nevertheless, when in a horizontal position, the aft driver unit must be trimmed slightly outwards to avoid creating excessive draft for the boat, which can cause "prow steering" and excessive fuel consumption.

In this case, if there are no crosswinds, the tacking could be sharper than intended.

Moreover, remember that loading the craft correctly ensures good trim and thus good performance during navigation.

Le prestazioni dell'imbarcazione dipendono da alcuni fattori :

How the boat performs depends on several factors:

Carico : non superare mai il carico MAX (persone più bagaglio), indicato dalla Certificazione CE; portare con sé soltanto gli oggetti strettamente necessari. Mantenere sempre il carico basso e ben bilanciato.

Load: do not exceed MAX load (persons plus luggage) indicated by EC certification; take only absolute necessities with you. Keep the load low always and well balanced.

Eliche : mantenerle in buone condizioni e controllare che il passo sia della misura giusta. Le eliche standard possono non essere le più adatte al tipo di imbarcazione usato e al carico. Se la velocità del motore a tutto gas non è corretta (vedere il Manuale di funzionamento del motore), chiedere al proprio Rivenditore/Concessionario di provare eliche di tipo diverso. Se l'elica è leggermente piegata o ammaccata, può influenzare negativamente le prestazioni dell'imbarcazione.

Propellers: always keep well-serviced and check that the pitch is right. Standard propellers may not be suitable for the type of boat used and the load it carries. If the fully accelerated motor speed is not correct (see the motor operation manual), ask your dealer to try out different types of propellers. If the propeller is slightly bent or dented this may have a negative influence on the boat's performance.

Carena : la carena va mantenuta in buone condizioni e pulita. Una carena intaccata da alghe o con i pattini danneggiati, può incidere negativamente sulle prestazioni.

Underbody: the underbody must be kept in good repair and clean. An underbody attacked by algae or with damaged sliding blocks, may have a negative effect on performance.

Un buon assetto.

Good trim.

L'assetto dell'Unità in navigazione :

Se quando il Battello naviga a velocità di crociera lo scafo è troppo appoppato, provare a correggere il problema come segue :
dopo essersi fermati, spostare parte del carico e delle persone in avanti. Correggere l'assetto dell'unità motrice (per istruzioni in merito consultare il Manuale dell'utente del motore).

Se quando il Battello naviga a velocità di crociera, lo scafo risulta troppo appoppato, eseguire la procedura inversa di quella sopra descritta.

If the dinghy is trimmed too far to the stern when sailing at cruising speed, try and correct the problem as follows:

Stop, shift part of the load and persons aboard forward. Correct driver unit trim (for relevant instructions consult the user manual supplied with the motor).

If the dinghy is too bow-heavy when sailing at cruising speed, try and correct the problem by inverting the actions described above.

	<p>Affinché prestazioni, assetto e manovrabilità della Vostra imbarcazione risultino sempre sicure NON INSTALLARE MAI motorizzazioni di potenza superiore a quella consigliata dal Cantiere .</p> <p>In order to ensure that the performance, trim and manoeuvrability of your craft are always safe NEVER INSTALL motors that are more powerful than those recommended by the manufacturer.</p>
---	--

Eventuali Aumenti di Potenza, oltre quella MAX consigliata, potranno essere applicati solo dopo Autorizzazione scritta dal Cantiere; in caso di abuso, qualsiasi incidente a persone o cose, sarà di esclusiva responsabilità del Proprietario del Battello .

Any increase of power, over and above that recommended as the maximum, may be applied only following a written authorisation from the manufacturer; in case of abuse, any accident to persons or property will be the sole responsibility of the dinghy owner.

 ATTENTION	<p>Eventuali lievi cricature o zampe di ragno del Gelcoat rilevabili ai lati sullo specchio di poppa, sono dovute alle normali sollecitazioni del motore e non costituiscono frattura strutturale o difetto di costruzione, ma sono unicamente riconducibili al possibile grado di elasticità del Gelcoat, che può variare a seconda delle condizioni climatiche, al momento dell'originaria spruzzatura in fase di costruzione.</p> <p>Any cracks or oil grooves in the Gelcoat seen around the stern mirror are caused by normal motor wear and do not constitute structural damage or construction defects, but are simply attributable to the level of Gelcoat elasticity, which may vary depending on climatic conditions at the time the original painting was done during the construction phase.</p>
--	--

3c) Riparazione di piccole crepe/scheggiature :
pulire l'area come sopra descritto e mescolare una piccola quantità di stucco con il catalizzatore seguendo le istruzioni del fabbricante. Applicare la pasta alla crepa con l'ausilio di una spatola/coltellino a punta piatta, in modo che risulti uniforme all'area da riparare; aspettare che lo stucco indurisca circa due (2) ore. Procedere ora alla levigatura con carta vetrata fine; poi rifinire con ritocchi di Gelcoat, come sopra descritto.

3c) Repairs to small cracks/splits: clean the area as described above and mix a small amount of filler with the activator in the manner indicated by the supplier. Apply the paste to the crack with the help of a flat-ended spatula/knife, so that it is uniform with the area to be repaired; wait for the filler to harden, which takes about two hours. Then polish with fine sandpaper and touch up with Gelcoat to finish, as described above.

- CAPITOLO 6 - SECTION 6 -

(Consigli per la pulizia/riparazione e rimessaggio).

(Recommendations for cleaning/repairs and laying-up).

1) PULIZIA :

1a) Pulizia Carena : adagiare il Battello su un vaso, assicurandosi che sia ben posizionato e che non vi siano possibilità di cadute o cedimenti mentre lavorate. Con l'ausilio di una spatola di legno o metallica a punta piatta, eliminare il grosso della vegetazione e, per mezzo di una spugna bene insaponata, strofinare accuratamente tutta la carena. Durante questa operazione, è consigliabile bagnare abbondantemente la superficie per facilitare l'eliminazione delle alghe. Accertarsi che queste ultime non abbiano ostruito prese a mare per il raffreddamento motori. Usare la minore quantità possibile di detersivi, e comunque solo prodotti biodegradabili e compatibili. Evitare di grattare lo scafo. L'utilizzo di un idro-pulitrice risulta di grande aiuto e spesso evita di dovere agire con la spatola come sopra descritto. Non usare solventi o detersivi aggressivi, una volta che la carena è stata ripulita ed è ben asciutta, se necessario, rinnovare l'antivegetativa.

1b) Pulizia parte del tubolare immersa : con l'ausilio di una spatola di legno ben arrotondata eliminare il grosso della vegetazione, quindi per mezzo di una spugna ben insaponata, strofinare accuratamente lungo la parte inferiore dei tubolari. Durante questa operazione è bene bagnare abbondantemente la superficie perché le alghe più sono bagnate più è facile la loro eliminazione. Eseguire ora uno "shampoo" con del normale detersivo; eventuali macchie verranno tolte con uno straccetto imbevuto di olio di semi; per le macchie di catrame usare uno straccetto imbevuto di miscela. Risciacquare abbondantemente con acqua dolce. Non mettere assolutamente talco .

1c) Pulizia Coperta : per pulire le superfici esterne dell'imbarcazione, utilizzare una spugna che non gratta e soluzione di sapone neutro, o shampoo, con acqua tiepida. Sciacquare bene con abbondante acqua, E' consigliabile proteggere la finitura con uno strato di cera per imbarcazioni di buona qualità, disponibile sul mercato.

1d) Pulizia delle parti in legno (se esistenti) : lavare con acqua dolce strofinando con una spazzola di plastica dura o saggina. Una volta asciutto carteggiare la superficie con una carta abrasiva da 120. Eliminare la polvere e trattare quindi con gli appositi prodotti per il TEAK. Esempio : Teak life sbiancante o Teak oil sealer; per questi prodotti seguire le istruzioni allegate. Non usare vernici.

1) CLEANING:

1a) Underbody Cleaning: place the dinghy over a pit and ensure that it is securely positioned and that no falls or yielding may occur when you are working. With the help of a flat-ended wooden or metal spatula, scrape off as much of the vegetation as possible and use a well-soaped sponge to rub the underbody carefully. During this operation we recommend you keep the surface as wet as possible to make it easier to remove algae. Ensure that the algae have not obstructed the seacocks for motor cooling. Use as little detergent as possible and in any case use only biodegradable, eco-friendly products. Try not to scratch the hull. It may be useful to use a water-cleaning system and this often eliminates the need to use the spatula as described above. Do not use aggressive solvents or detergents and after the underbody has been cleaned and dried, renew anti-vegetation treatments as required.

1b) Cleaning submerged tubes: with the help of a well-rounded wooden spatula scrape off as much of the vegetation as possible, then use a well-soaped sponge to rub the under part of the tubes carefully. During this operation we recommend you keep the surface as wet as possible to make it easier to remove algae. Now "shampoo" with normal detergent; any stains can be removed with a rag dipped in linseed oil; for tar stains use a rag dipped in mixture. Rinse thoroughly with fresh water. Never ever use talc.

1c) Cleaning decks: to clean the exterior of the boat, use a soft sponge that does not scrape, with neutral soap or shampoo, and warm water. Rinse thoroughly with water and we recommend you protect finish with a layer of good quality boat wax to be found on the market.

1d) Cleaning wooden parts (if fitted): wash with fresh water and scrub with a hard plastic brush or broom. When dry rub the surface with 120-grit sandpaper. Eliminate the sawdust and treat with suitable products for teak. Example: teak life whitener or teak oil sealer; use these products as indicated by their instructions. Do not paint.

1e) Pulizia delle parti metalliche (se in dotazione) : accessori eseguiti in acciaio inox o in lega leggera, vanno abbondantemente lavati e ben asciugati con acqua dolce. Una volta asciutti passare uno straccio imbevuto di olio di vaselina o prodotti specifici per gli acciai e poi asciugare bene.

1d) Cleaning metal parts (if fitted): stainless steel or lightweight alloy accessories should be washed thoroughly and well dried with fresh water. When dry, polish with a rag dipped in Vaseline or specific products for steel, then dry thoroughly.

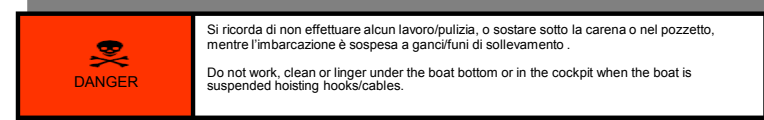

2) RINNOVO ANTIVEGETATIVA :

Sarebbe buona regola, sia che la barca abbia passato l'inverno in acqua o al coperto, rinnovare l'antivegetativa della carena all'inizio della bella stagione.

2a) Se l'Imbarcazione è rimasta in acqua durante l'inverno issare il Battello e adagiarlo su un vaso e procedere alla pulizia della carena come precedentemente descritto (1a). Dopo di che verificare che il vecchio strato di antivegetativa sia integro; se vi è presenza di bolle o comunque vi sono punti di scarsa aderenza, eliminare il vecchio strato con della carta abrasiva grana 120, o con degli sverniciatori appositi; pulire dalle impurità con uno straccio asciutto. Passare un primo strato di aggrappante, quando quest'ultimo si è asciugato, procedere alla stesura del nuovo strato di antivegetativa. (Leggere le istruzioni d'uso allegate ai prodotti acquistati).

2b) Se l'Imbarcazione è rimasta a secco e al coperto durante l'inverno : in questo caso di solito basta una pulita della carena dalle polveri/umidità o unti accumulati nei mesi di sosta; dopodiché si può procedere alla stesura del nuovo strato di antivegetativa.

2) RENEWING ANTI-VEGETATION TREATMENT:

Independently of whether the boat has spent the winter in water or on dry land, we recommend that you renew the anti-vegetation treatment on the underbody before the start of your season.

2a) If the boat was left in water through the winter: place the dinghy over a pit and clean the underbody as described above (1a). Then check that the existing layer of anti-vegetation treatment is whole; if there are bubbles or it looks as if it has grown thin in some places, eliminate the old layer with 120-grit sandpaper, or use specific stripper; wipe away impurities with a dry rag. Apply a first layer of primer and when this has dried, apply the fresh layer of anti-vegetation treatment. (Read instructions enclosed with purchased products).

2b) If the boat was kept dry and covered through the winter: in this case it is usually enough to clean the underbody to remove dust/damp or grease that accumulates when the boat is not in use; subsequently apply the fresh layer of anti-vegetation treatment.

3) RIPARAZIONI :

Tutte le riparazioni devono essere eseguite con Battello a secco e all'ombra.

3a) Riparazione del tessuto gommato (Ne/Hy) : tutte le riparazioni di fori e strappi sul tubolare o fondo, devono essere effettuate a Battello sgonfio e asciutto, all'ombra e possibilmente operando in atmosfera asciutta (80% umidità relativa max). Preparare strisce o pezze di materiale più larghe, rispetto all'ampiezza dello strappo da riparare, di almeno 3-4 cm. per lato. Incollaggio : pulire e sgrassare a fondo la zona danneggiata con alcool e per mezzo di carta vetrata a grana fine scartavetrare senza insistere troppo. Fare altrettanto sulla pezza da applicare in sulla lacerazione. Spalmare ora la colla mono o bicomponente secondo le istruzioni fornite dalla Ditta, sulle superfici da incollare (parte da riparare e pezza) fino a quando queste, al tatto, risultino parzialmente appiccicose. Provvedere ora all'unione delle parti, avendo cura di lisciarne la superficie di contatto premendo fortemente con l'ausilio di una spatola di legno o rullo. Lasciare quindi riposare il tutto e non portare in pressione per almeno 24 ore.

3) REPAIRS:

All repairs should be carried out with the dinghy on dry land and in the shade.

3a) Repairs to rubberized fabric (Ne/Hy): all repairs to punctures and rips on the tubes and on the bottom of the dinghy must be carried out when the dinghy is deflated and dry, in the shade and if possible working in a dry atmosphere (80% maximum relative humidity). Prepare strips or patches of that are 3.4cm bigger all round than the size of the tear to be repaired. Gluing: clean and degrease the damaged area completely using alcohol and rub delicately with fine grit sandpaper. Take care not to apply near the tear. Spread the single or two-component adhesive, as indicated by the instructions supplied by the glue manufacture, on the surfaces to be glued (the part to be repaired and the patch) until the surfaces are partially sticky to touch. Then join the two surfaces, ensuring that you smooth the contact surface by pressing it hard with the help of a wooden spatula or roller. Leave to dry and do not inflate for at least 24 hours.

3b) Ritocchi sul Gelcoat : carteggiare lievemente

3b) Touching up Gelcoat: rub the damaged section

la parte danneggiata (grana 180) poi pulire la zona interessata con acetone o, in alternativa con alcool, (meglio l'acetone) e lasciare asciugare. Aggiungere alla vernice Gelcoat il catalizzatore secondo la percentuale e modalità prescritte dalla Ditta fornitrice. Applicare con un pennello a setola il Gelcoat a più riprese, sino ad ottenere lo spessore voluto ed attendere almeno sei (6) ore. Carteggiare quindi con carta abrasiva imbibita d'acqua partendo da una grana 200 sino a 1.000, quindi lucidare la superficie con della pasta abrasiva e polish e finire con uno strato di cera per Imbarcazioni.

gently with 180-grit sandpaper then clean it with acetone or alternatively with alcohol (prefer acetone) and leave to dry. Add activator to Gelcoat in the percentage and in the manner indicated by the supplier. Apply several layers of Gelcoat with a bristle brush until you achieve the depth required and then leave for at least six hours. Then rub with sandpaper dampened in water, with grit from 200 up to 1,000, then apply abrasive slurry to the surface and polish, then finish with a layer of boat wax.

4) RIMESSAGGIO/DEPOSITO INVERNALE .

4) LAYING-UP/WINTER STORAGE.

• Motore, consultare il Manuale allegato.

• Motor, consult the manual enclosure.

• Rimuovere e caricare la batteria, conservandola in luogo asciutto e protetto dal gelo. (Si consiglia ricoprire i poli con grasso per meccanica per meglio isolarli).

• Remove and store the battery in a dry place, protected from frost. (We recommend you cover the poles with mechanical grease for better insulation).

• Ingrassare i meccanismi di governo

• Grease all steering mechanisms.

• Lavare la sentina.

• Wash out the bilge.

• Togliere tutta l'acqua dall'Imbarcazione.

• Remove all water from the boat.

• Proteggere l'imbarcazione dalle intemperie, coprendola con un telone resistente ed impermeabile, prestando attenzione che il telo copribarca non formi delle sacche d'acqua e quindi si consiglia di aggiungere, se necessari, adeguati supporti per tendere la superficie e renderla il più possibile spiovente.

• Protect the boat from bad weather, covering it with a sturdy, waterproof tarpaulin, ensuring that the cover does not form pockets of water. We recommend you insert suitable supports if necessary, to stretch the tarpaulin surface and slope it as much as possible.

• Sostituire i componenti usurati in dubbio, con pezzi originali.

• Replace any doubtful components, with original spares.

(Schemi Impianti)

(Plant diagrams)

- Vista Generale -

- General View -

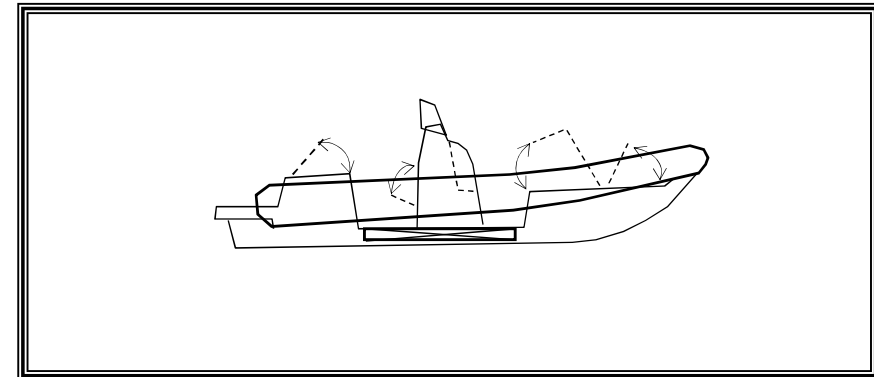

- Luci di Navigazione -

- Navigation Lights -

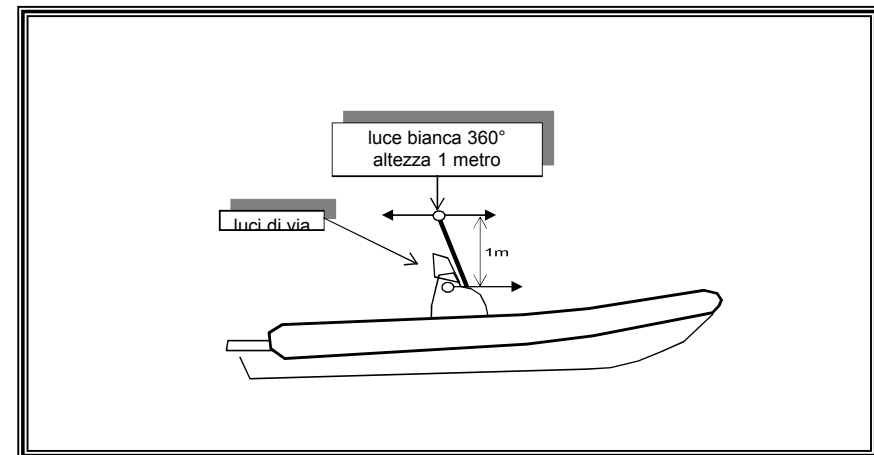

 ATTENTION	Riparare i componenti che non funzionano correttamente o sostituirli se irrimediabili . Repair or replace components that do not function properly.
---------------	--

Nota bene : Se non si è in grado di fare riparazioni o manutenzioni anche ordinarie, si consiglia caldamente di rivolgersi a personale specializzato. Improvvisarsi esperti, può solamente causare danni.

NB: If you are not able to perform even basic repairs and maintenance, we strongly recommend that you contact specialist technicians. If you improvise you will certainly cause damage.

 ATTENTION	Danni all'imbarcazione, persone o cose, derivanti da errate riparazioni, modifiche non previste dal Cantiere, o dall'utilizzo di parti non originali, saranno di esclusiva responsabilità del Proprietario dell'imbarcazione decretando automaticamente il decadimento della garanzia . Damage to the boat, person or things that are caused by poor repairs or modifications not envisaged by the manufacturer, or again the use of non-original spare parts, are the sole responsibility of the boat owner and will automatically invalidate the warranty.
---------------	---

(Se fornito di serie o Optional dal Costruttore).

(Installed or as an optional by the manufacturer).

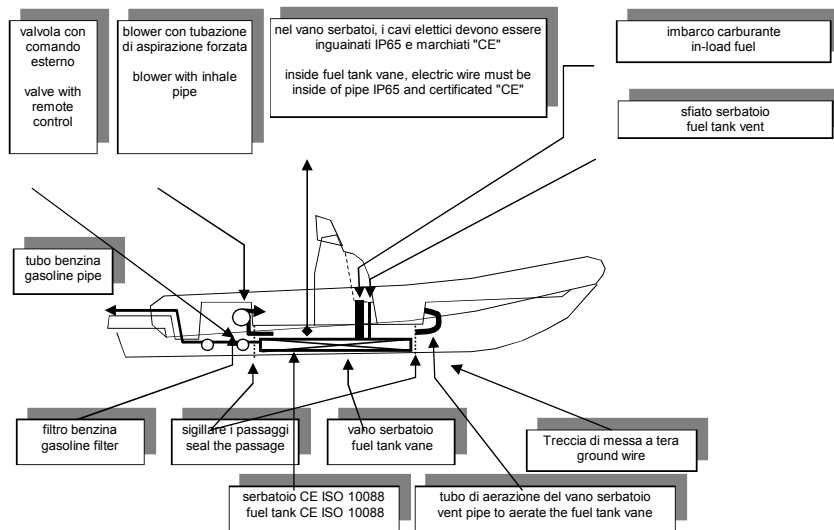

DANGER
 È vietato apportare qualsiasi modifica all'impianto originario fornito dal Costruttore. Ogni alterazione o modifica non autorizzata ricade sotto la responsabilità dell'Armatore.
 No modification may be made to the original system supplied by the manufacturer. Any unauthorised alteration or modification is the owner's responsibility.

ATTENTION
 DAL SERBATOIO AL TAPPO CARICO, SFIATO, SE METALLICI, E AL BULLONE DI SERRAGGIO MOTORE.
 FROM THE FUEL TANK TO THE FILLER CAP, VENT, IF METALLIC, AND TO THE MOTOR CLAMPING BOLT.

(Se installato a cura dell'Armatore).

(if installed by the owner).

L'Imbarcazione è predisposta di vano atto ad alloggiare il serbatoio inamovibile che sarà installato sotto la responsabilità dell'Armatore secondo le seguenti istruzioni :

The boat is supplied with a compartment that is suitable for housing a fixed fuel system that owners may install, under their responsibility, following these instructions:

ISO 10088	ISO 7840
<p>SERBATOIO INAMOVIBILE (NON-REMOVABLE FUEL TANK) L'installazione di serbatoio carburante inamovibile sia per diesel che benzina, obbligatoriamente marcato "CE", ISO 10088 - ISO 7840, deve prevedere l'esecuzione di idoneo impianto. ESATTAMENTE: il pescante in prossimità del serbatoio, sarà dotato di elettrovalvola marcata "CE" o di un comando manuale a distanza (azionabile in prossimità della posizione di guida). Il serbatoio sarà collegato a treccia di massa. Sarà installato pre-filtro di tipo metallico, (quindi un filtro supplementare). PER SOLE VERSIONI BENZINA: il vano ove il serbatoio alloggia, sarà ventilato a mezzo di blower che, se posto nel vano stesso, dovrà essere marcato "CE".</p> <p>NON-REMOVABLE FUEL TANK (if installed) The installation of a non-removable fuel tank, which must be marked "CE", ISO 10088 - ISO 7840, requires the installation of a suitable plant. THAT IS TO SAY: the feedpipe near the fuel tank must be fitted with a "CE" marked electric valve or a manual remote control (that can be used from the steering position). The fuel tank must be connected to a ground wire. A metal-type pre-filter must be installed (thus just an auxiliary filter). FOR PETROL VERSIONS ONLY: The housing for the fuel tank must be ventilated by a blower to be installed in the housing itself, and which must bear the "CE" mark.</p>	

Modalità e posizione :
 Vedi illustrazione sopra .
 Method and position:
 see illustration above

L'irregolare funzionamento dell'impianto può essere dovuto a :

DIFETTO	Irregular plant functioning may be due to any of the following:	RIMEDIO
PROBLEM		SOLUTION
Presenza di aria nelle tubazioni	There is air in the pipes	Agire sulla pompetta a mano del motore fino a che diventi dura Use the motor hand pump until it hardens
Perdite di carburante in sentina	There is a fuel leak in the bilge	Controllare il serraggio delle fascette, se il caso sostituirle, dopo di che pulire la sentina Check that the clips are tight and if necessary replace them, the clean out the bilge
Presenza di acqua nel serbatoio	There is water in the tank	Vuotare e pulire il serbatoio Empty and clean out the tank
Perdita di potenza del motore	The motor is losing power	Verificare che il tubo di sfiato e di alimentazione non abbiano strozzature o non siano ostruiti Check that the exhaust and supply tube do not have bottlenecks or obstructions

DANGER
 Non modificare l'impianto carburante.
 Do not modify the fuel system.

WARNING
 Vietato depositare materiale combustibile nel vano serbatoio.
 Do not deposit combustible material in the fuel tank housing

WARNING
 Durante il rifornimento è vietato fumare. Spegneri i motori prima del rifornimento. Verificare che non vi siano perdite nell'impianto carburante .
 Do not smoke when refuelling. Switch off motors before refuelling. Check that there are no leaks in the fuel system.

(Serbatoio carburante portatile).

(Portable fuel tank).

Il Battello, se non previsto diversamente, viene commercializzato privo di serbatoio amovibile (che solitamente viene fornito con l'acquisto del motore). La posizione a bordo prevista e consigliata per il serbatoio amovibile è la seguente :

The dinghy, unless stated otherwise, is marketed with a removable fuel tank (which is generally supplied with the purchased motor). The envisaged and recommended position on board is the following:

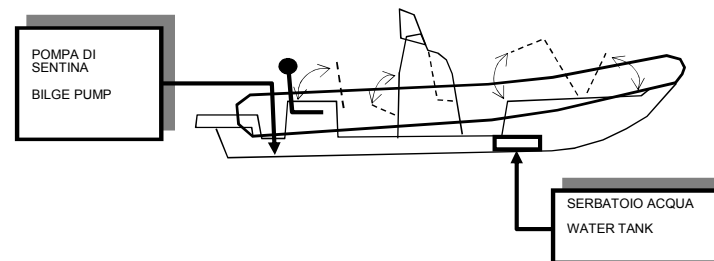
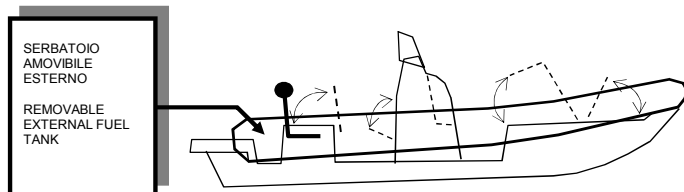

ISO 6185

ISO 6185 :

- Qualora il Battello installa serbatoio carburante di tipo amovibile.
- Qualora il Battello installa motore di potenza inferiore a Kw 75 (102 cv).

IL BATTELLO SARA' AUTOMATICAMENTE DECLASSATO ALLA CATEGORIA DI PROGETTO "C" - TIPO VII .
RICHIEDERE AL COSTRUTTORE IL RILASCIO DI DICHIARAZIONE DI CONFORMITA' AGGIORNATA.

ISO 6185 :

- If the dinghy is fitted with a removable fuel tank.
- If the dinghy is fitted with a motor smaller than Kw 75 (102 HP).

THE DINGHY WILL AUTOMATICALLY BE DECLASSED TO A "C" DESIGN - TYPE VII CATEGORY.
ASK THE MANUFACTURER TO ISSUE AN UPDATED DECLARATION OF CONFORMITY.

ATTENTION

Se il serbatoio è collocato in vano chiuso, è necessario che lo stesso sia opportunamente areato a mezzo di griglie di areazione poste sulle pareti verticali del vano. Prima di avviare i motori, accertare sempre che il vano serbatoio sia stato areato, anche eventualmente sollevando il portello copri vano. Non produrre fiamme libere e non fumare in prossimità del vano .

If the fuel tank is located in a closed compartment this must be opportunely aired by grilles set into the sides of the compartment. Before starting the motors ascertain that the fuel tank has been aired and if necessary lift the compartment hatch cover. Do not create naked flames and do not smoke near the compartment.

Irregular plant functioning may be due to any of the following:	
DIFETTO PROBLEM	RIMEDIO SOLUTION
Mancanza d'acqua nel serbatoio Lack of water in the tank	Riempire il serbatoio Fill the tank
Perdita dalle tubazioni (si riscontra questo difetto quando l'autoclave funziona continuamente oppure interviene frequentemente nonostante non si utilizzi) Leaks from pipes (this defect occurs when the autoclave functions continually or intervenes frequently even when not in use)	Controllare il serraggio delle fascette oppure il pressostato Check the tightness of the clips or check the manostat
Presenza di aria nelle tubazioni (aprendo un rubinetto, l'autoclave ma non attiva l'acqua) Air in pipes (when a tap is turned on the autoclave functions but no water comes out)	Aprire tutti i rubinetti ed attendere che fuoriesca solo acqua Open taps and wait for just water to come out
L'autoclave non funziona The autoclave does not function	Controllare il fusibile sulla pompa e quello sul sottoquadro Check the pump fuse and the fuse on the auxiliary wiring

NOTA:

Chi realizza gli impianti a bordo del battello oltre che a rispettare le normative vigenti dovrà integrare il presente manuale di relative schemi. Tuttavia sotto uno schema di principio sempre valido.

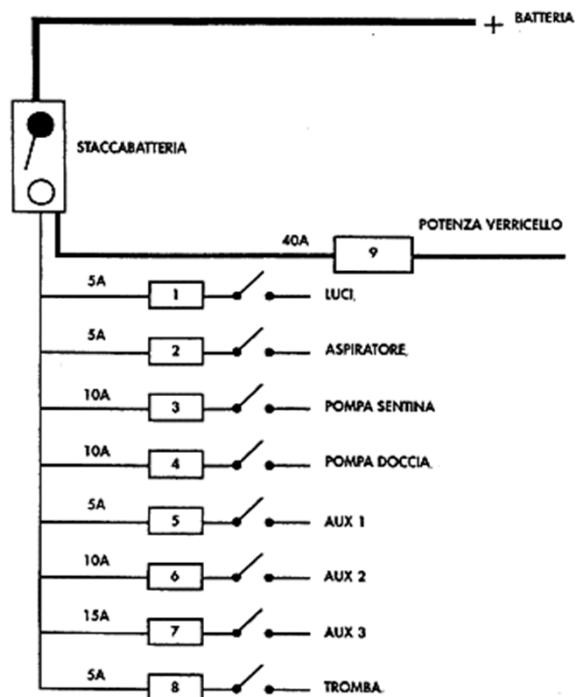

Quando lasciate l'Unità ricordatevi di staccare le batterie.

When leaving the boat, remember to disconnect the batteries.

ATTENTION



Non toccare l'impianto elettrico con le mani bagnate.
NON MODIFICARE L'IMPIANTO ELETTRICO.

Do not touch the electric plant with wet hands.
DO NOT MODIFY THE ELECTRIC PLANT.

WARNING



- CAPITOLO 8 - SECTION 8 -

- CONTRATTO DI GARANZIA -

I Battelli della:

Hypart 320 TR

sono venduti alle condizioni di garanzia qui di seguito riportate.

L' Acquirente sottoscrivendole dichiara di conoscerle ed accettarle senza riserve. Ogni Battello è garantito AL PRIMO ACQUIRENTE, da eventuali anomalie imputabili a difetti di fabbricazione o dei materiali per i seguenti periodi.

Garanzia di 24 mesi : la struttura dello scafo.

24-month Warranty: for the hull structure.

Garanzia di 24 mesi : Gelcoat, verniciature, cromature, acciaio inox ed accessori, luci, tappezzerie e cuscinerie, gli allestimenti in legno ed i particolari in gomma, in plastica ed in PVC, gli impianti elettrici (salvo diverse disposizioni dei produttori stessi) .

24-month Warranty: Gelcoat, paintwork, chrome finishes, stainless steel and accessories, lights, upholstery and cushions, wooden fittings and rubber, plastic and PVC details, electrical plants (unless otherwise indicated by the manufacturers of said plants).

Garanzia di 24 mesi : infiltrazioni acqua da parabrezza, boccaporti ecc.

24-month Warranty: infiltration of water through the windscreen,

Garanzia di 24 mesi: per il tessuto ed i tubolari.

24-month Warranty: for fabric and tubes.

I periodi di copertura della garanzia, decorrono dalla data di acquisto del gommone, da parte del primo Proprietario, da comprovare mediante l'invio dell'allegato tagliando di garanzia che troverete alla fine di questo Manuale, al seguente indirizzo :

The warranty coverage periods are valid from the moment of purchase of the dinghy by the first owner, to be proved by sending the warranty card (that you will find attached at the end of this Manual) to this address:

Hypart

Unit A-C 25/F., Seabright Plaza N° 9-23
Shell street North Point

entro e non oltre 15 giorni dalla data di acquisto, pena il decadimento della garanzia stessa.

no later than 15 days after the date of purchase, otherwise the warranty will be invalidated.

La garanzia consiste nell'eliminazione del difetto e non nella sostituzione dell'imbarcazione: essa comprende sia la mano d'opera che i materiali necessari alle riparazioni, che saranno definite a insindacabile giudizio del personale tecnico della Ditta:

The warranty covers the elimination of the defect and not the replacement of the boat: this includes both the labour and materials needed to perform the repairs, which will be defined by technicians from the company:

Hypart

o rivenditori autorizzati, che sostituiranno o ripareranno tutte le parti originali che, in condizioni normali d'uso risultassero difettose all'esame insindacabile effettuato dai tecnici. Eventuali spese di trasporto, alloggio e varo, pulizia, trasferta ed altri costi eventualmente sostenuti a causa del fermo dell'imbarcazione saranno a totale carico del Cliente.

whose decision will be binding, or by authorised dealers who will replace or repair all original parts, which in normal conditions of use appear to be defective when examined by the technicians whose decision will be final. The customer is liable for any costs incurred for transport, haulage and launching, cleaning, travel and other expenses that may arise because the boat is not being used.

Vi sono casi in cui il danno non può essere imputato a difetti di materiale o di fabbricazione in cui la responsabilità dell'accaduto è dell'acquirente a cui saranno addebitate tutte le spese per la riparazione o la sostituzione.

In situations where the damage cannot be attributed to defective material or production, and the purchaser is responsible for the problem, repair or replacement costs will be charged to the latter.

Quindi, la garanzia decade nei seguenti casi :

Thus, the warranty is invalid in the following cases:

- Se sono state apportate modifiche o riparazioni non autorizzate.
- If unauthorised modifications or repairs have been performed.

- Se l'Imbarcazione è stata usata con propulsori eccedenti i massimi consigliati dal Cantiere.
- If the boat was used with propellers larger than the maximum recommended by the manufacturer.

- Se i carichi e il numero delle persone eccedono il peso Max consentito dal Certificato CE.
- If the loads and the number of persons carried exceed the maximum weight indicated by the EC Certificate.

- Se lo scafo è stato utilizzato per gare/noleggio e comunque oltre i limiti e gli scopi per cui è stato costruito.
- If the hull has been used for races/hire and in any case beyond the limits and purposes for which it was built.

- Se è mancata l'osservanza delle Norme delle regolamentazioni per la navigazione da diporto vigenti.
- If current pleasure craft navigation regulations have not been applied.

- In ogni caso in cui il danno sia dovuto a dolo o colpa del conducente e/o da terzi.
- In any case if the damage was due to malice or is the fault of the driver and/or third parties.

Non sono coperti da garanzia :

The following are not covered by the warranty:

- I componenti dell'Imbarcazione che godono di una propria garanzia, quali i motori e relative strumentazioni, le pompe, i salpancore, le varie apparecchiature, capottine ecc.
- Any components of the boat that have their own warranty, such as motors and relative instruments, pumps, anchor windlasses, various devices, folding tops etc.

- I danni provocati da urti contro ostacoli o corpi vaganti.
- Damages caused by hitting obstacles or floating items.

- La normale usura e i danni provocati da cattivo utilizzo o mancanza di adeguata manutenzione come indicata sul Manuale.
- Normal wear and tear and damages caused by poor use or lack of suitable maintenance as indicated in the manual.

- I danni e le perdite di componenti durante il trasporto via terra.
- Damages and losses of components during transportation over land.

- Le lievi imperfezioni e modificazioni quali cricature, zampe di ragno e lievi viraggi di colore.
- Slight imperfections and modifications such are cracks, spider-legs and slight variations in colour.

- Inosservanza di un avviso evidenziato con il simbolo : Pericolo, avvertenza, attenzione; o per l'inosservanza di qualsiasi altra descrizione espressa in calce al presente Manuale.
- Failure to observe any notice identified with a symbol indicating: Danger, Warning, Attention; or through failure to observe any other description expressed at the end of this manual.